

АЛТА
САЙДИНГ

АЛТА
ФАСАД

АЛТА
БОРД

АЛТА
ДРЕНАЖ

АЛТА
ВОДОСТОК

АЛТА
ФОРМ

АЛТА
СИСТЕМА

АЛТА
ДЕКОР

АЛТА
СТЕП

АЛТА
ПАНЕЛЬ

АЛТА
ЛАНДШАФТ

АЛТА
СПАН

АЛТА
КОМПЛЕКТАЦИЯ



**АЛТА
ПРОФИЛЬ**
ПЕРВЫЕ В СВОЕМ ДЕЛЕ

КАТАЛОГ ПРОДУКЦИИ



«АЛЬТА-ПРОФИЛЬ»: ПЕРВЫЕ В СВОЕМ ДЕЛЕ!

ИСТОРИЯ КОМПАНИИ

- ▼ **1999 год**
Год основания компании.
Август 1999 г. – ввод в действие первой экструзионной линии по выпуску ПВХ-вагонки.
- ▼ **2000 год**
Объем выпуска ПВХ-вагонки увеличился в четыре раза. Запуск первой экструзионной линии по производству винилового сайдинга.
- ▼ **2001 год**
Увеличены объемы выпуска винилового сайдинга в три раза. Ввод в эксплуатацию экструзионных линий по выпуску пластиковых панелей и подоконников.
- ▼ **2002 год**
Открытие и запуск самого крупного в России высокопроизводительного смесительного завода.
- ▼ **2003 год**
Объемы выпускаемого винилового сайдинга доведены до уровня крупнейших мировых производителей.
- ▼ **2004 год**
Открытие представительства в Украине.
- ▼ **2005 год**
Открытие первого в России завода по производству цокольного сайдинга. Удваивается выпуск ПВХ-вагонки и панелей.
- ▼ **2006 год**
Открытие производственного и складского комплекса в Чеховском районе. Ввод в эксплуатацию экструзионных линий по выпуску пластиковой продукции в Украине.
- ▼ **2007 год**
Выпуск коллекции сайдинга КАНАДА ПЛЮС. Цветовая гамма сайдинга значительно расширена. Объем выпуска винилового сайдинга увеличивается в два раза.
- ▼ **2008 год**
Расширяется разнообразие декоров и цветовых решений фасадных панелей. Объемы производства увеличены в два раза.
- ▼ **2009 год**
Запуск производства водосточной системы ЭЛИТ из сверхпрочных полимеров.
- ▼ **2010 год**
Внедрение в производство сайдинга акрилатов нового поколения ASA. Производство водосточной системы эконом-класса коллекция СТАНДАРТ. Выпуск вертикального сайдинга КВАДРОХАУС.
- ▼ **2013 год**
Производство эксклюзивных отделочных элементов – пластиковые наличники, универсальные откосы, угловые и доборные элементы АЛЬТА ДЕКОР.
- ▼ **2014 год**
Новые коллекции фасадных панелей – КАМЕНЬ БУТОВЫЙ и ФАГОТ. Производство декоративного уличного покрытия (газонные решетки). Создание пластиковой дренажной системы. Разработка и внедрение уникальной системы крепления фасадов – пластиковая обрешетка.
- ▼ **2015 год**
Выпуск новой коллекции морозостойкого сайдинга АЛЯСКА. Фасадные панели пополняются новой коллекцией КИРПИЧ КЛИНКЕРНЫЙ. Расширение цветовой гаммы винилового и акрилового сайдинга.
- ▼ **2016 год**
Производство нового поколения сайдинга – вспененный сайдинг АЛЬТА БОРД. Выпуск трёх новых коллекций: КАМЕНЬ ФЛОРЕНТИЙСКИЙ, КАМЕНЬ НЕАПОЛИТАНСКИЙ, КАМЕНЬ ВЕНЕЦИАНСКИЙ.
- ▼ **2017 год**
Новые коллекции фасадных панелей: КАМЕНЬ ПРАЖСКИЙ и КИРПИЧ РИЖСКИЙ (увеличенная толщина и новая геометрия). Новая коллекция АЛЬТА БОРД Тимбер с ещё более натуралистичным верхним слоем.
- Производство эксклюзивной продукции – системы отделки углов.
Новый БЛОКХАУС двухпереломный малый.
- ▼ **2018 год**
Новые коллекции фасадных панелей: ТУФ и КАМЕНЬ ШОТЛАНДСКИЙ (увеличена толщина и оптимизирована геометрия); ВЕНЕЦИЯ и НЕАПОЛЬ (панели эконом-класса). Новая коллекция АЛЬТА БОРД ТИМБЕР PRO – более яркие и насыщенные цвета. Производство сайдинга коллекций ЛЮКС – традиционный сайдинг и блокхаус, с новым окрасом, максимально приближенным к фактуре дерева. Продуктовая линейка компании пополняется виниловым ламинатом ALTA STEP.
- ▼ **2019 год**
Производство нового вида сайдинга с текстурой камня и увеличенной толщиной – формованный сайдинг. Сайдинг АЛЬТА ФОРМ – это презентабельно, надежно, экономично. Фасадные панели пополняются новой коллекцией ШОТЛАНДИЯ. Поступает в продажу виниловый ламинат ALTA STEP.
- ▼ **2020 год**
Обновление фирменного стиля, смена логотипа, широкомасштабный ребрендинг. Выпуск новой коллекции фасадных панелей – РИГЕЛЬ НЕМЕЦКИЙ. Новая коллекция формованного сайдинга – ВУЛКАНИЧЕСКИЙ КАМЕНЬ.
- ▼ **2021 год**
Новая коллекция формованного сайдинга – ВУЛКАНИЧЕСКИЙ КАМЕНЬ. Выпуск сайдинга АЛЬТА БРУС с совершенно новым окрасом панелей и новой геометрией.
- ▼ **2022 год**
Производство новых коллекций фасадных панелей – ЭКО: ТУФ ЭКО, КАМЕНЬ СКАЛИСТЫЙ ЭКО, ГРАНИТ ЭКО. ЭКО – это не только ЭКОлогично, но и еще ЭКОномично.
- ▼ **2023 год**
Выпуск новой коллекции фасадных панелей – КИРПИЧ РУСТИКАЛЬНЫЙ. Дополнение коллекций ЭКО – ФАГОТ ЭКО.



**АЛЬТА
ПРОФИЛЬ**
ПЕРВЫЕ В СВОЕМ ДЕЛЕ



Компания «АЛЬТА-ПРОФИЛЬ» – это один из крупнейших в Европе многопрофильных производственных комплексов по выпуску облицовочной продукции из ПВХ.

«АЛЬТА-ПРОФИЛЬ» сегодня – это три современных производственных завода с собственной лабораторией инновационных разработок. Нашу продукцию можно приобрести у официальных представителей в России и странах ближнего зарубежья. И география продолжает расширяться.

Компания предлагает полный комплекс внешней отделки дома, а также продукцию для оформления прилегающей территории. В ассортименте продукции насчитывается более 25 коллекций сайдинга и фасадных панелей, 150 цветовых решений и фактур.



Компания шагает в ногу со временем, и Вы можете найти приложение Альта-Профиль в своем мобильном телефоне или планшете, как для I-phone, так и для Android. Приложение позволит Вам рассчитать нужное количество сайдинга, подобрать цвет и фактуру облицовочного материала, а также найти ближайшую к Вам торговую точку, где Вы сможете купить все необходимое для отделки своего дома.

+7 (800) 555-777-3 / alta-profil.ru

СОДЕРЖАНИЕ

| | | |
|-----|---|--------------------|
| 4 | Сайдинг | АЛЬТА САЙДИНГ |
| 34 | Формованный сайдинг | АЛЬТА ФОРМ |
| 42 | Фасадные панели | АЛЬТА ФАСАД |
| 98 | Вспененный сайдинг | АЛЬТА БОРД |
| 104 | Элементы для отделки дома | АЛЬТА ДЕКОР |
| 114 | Система крепления фасадов | АЛЬТА СИСТЕМА |
| 120 | Гидропароизоляционные и ветровлагозащитные мембраны | АЛЬТА СПАН |
| 122 | Софит виниловый | |
| 124 | Водосточные системы | АЛЬТА ВОДОСТОК |
| 134 | Дренажная система | АЛЬТА ДРЕНАЖ |
| 140 | Декоративные уличные покрытия | АЛЬТА ЛАНДШАФТ |
| 150 | Террасная доска и ограждения | АЛЬТА СТЕП |
| 158 | Внутренняя отделка | АЛЬТА ПАНЕЛЬ |
| 166 | Комплектация | АЛЬТА КОМПЛЕКТАЦИЯ |

САЙДИНГ

Один из лучших отделочных материалов: легкий, удобный в монтаже, долговечный, с отличными внешними характеристиками.

Компания «АЛЬТА-ПРОФИЛЬ» выпускает сайдинг уже более 20 лет. Именно сайдинг «АЛЬТА-ПРОФИЛЬ» первый завоевал доверие российского потребителя.

Ассортиментный ряд АЛЬТА САЙДИНГ представлен коллекциями:

- АЛЬТА КЛАССИКА;
- КАНАДА ПЛЮС;
- БЛОКХАУС;
- АЛЯСКА;
- АЛЬТА БРУС / **НОВИНКА!**

👍 ПРЕИМУЩЕСТВА:



- **БЕЗУКОРИЗНЕННЫЙ СТИЛЬ И ДИЗАЙН ВАШЕГО ДОМА.**
Широкая линейка сайдинга: от классических моделей типа "корабельная доска" до изящных панелей под брус, имитирующих натуральный срез дерева, придаст Вашему дому индивидуальность и неповторимость!
- **НЕ ТРЕБУЕТ СПЕЦИАЛЬНОГО УХОДА И ОКРАШИВАНИЯ.**
Для поддержания идеального вида дома достаточно произвести влажную уборку без использования моющих средств.
- **ДОСТУПНЫЙ И ЛЕГКИЙ МОНТАЖ.**
Панели сайдинга можно монтировать самостоятельно, без привлечения высокооплачиваемых специалистов.
- **ПОВЫШЕННАЯ УДАРОПРОЧНОСТЬ.**
Отличные противоударные свойства панелей сохраняются в течение всего срока эксплуатации.
- **УСТОЙЧИВЫ К УФ-ЛУЧАМ – СОХРАНЯЮТ НАСЫЩЕННЫЙ ЦВЕТ.**
Фасад выглядит как новый и не требует замены долгие годы.
- **СРОК СЛУЖБЫ АЛЬТА САЙДИНГА – 40 ЛЕТ.**
Сохранение прочностных свойств (стойкость к удару, пластичность, отсутствие вздутий и расслоений).



ОТДЕЛОЧНЫЕ ПАНКИ





КОЛЛЕКЦИЯ
АЛТА БРУС ПРЕМИУМ

НАДЕЖНЫЙ И ЛЕГКИЙ
АЛТА БРУС

Коллекция ПРЕМИУМ идеально подойдет для домов, когда нужно визуально расширить пространство. А сочетание с темными оттенками коричневого поможет расставить акценты и подчеркнуть детали.

НОВИНКА

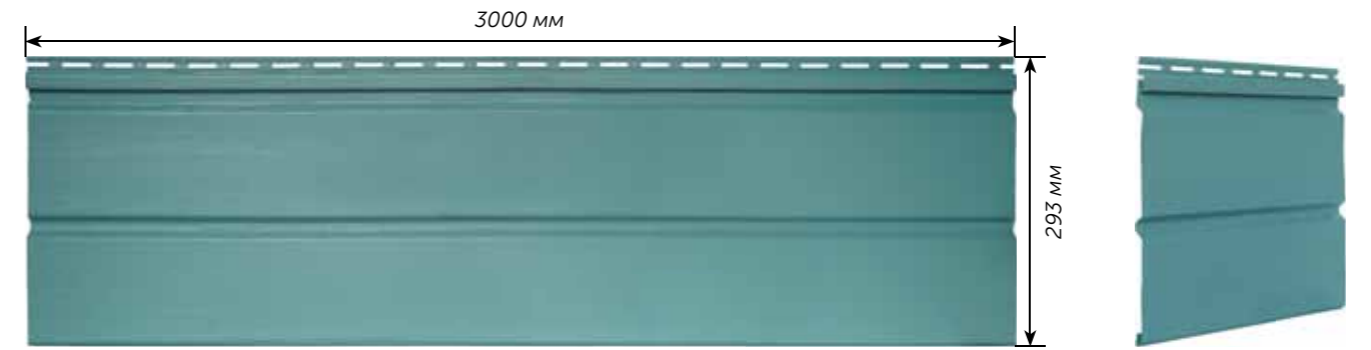

ГАБАРИТНЫЕ РАЗМЕРЫ ПАНЕЛИ

длина x ширина x толщина:
3000 x 293 x 1,1 мм

ПОЛЕЗНЫЕ РАЗМЕРЫ ПАНЕЛИ

длина x ширина:
3000 x 250 мм

полезная площадь:
0,75 м²

УПАКОВКА

количество в упаковке:
16 шт.

ПРЕИМУЩЕСТВА:

УСТОЙЧИВОСТЬ К УМЕРЕННОМУ МЕХАНИЧЕСКОМУ ВОЗДЕЙСТВИЮ

Добавленный в краситель акриловый полимер, придает АЛТА БРУСУ повышенную ударопрочность и морозостойкость.

УСТОЙЧИВОСТЬ К НИЗКИМ И ВЫСОКИМ ТЕМПЕРАТУРАМ

Сайдинг на основе акрилового полимера отлично выдерживает резкие перепады температур, имеет повышенную деформационную теплостойкость.

ЦВЕТОСТОЙКОСТЬ

Сайдинг АЛТА БРУС обладает повышенной цветостойкостью за счет использования улучшенных красителей и более совершенных методов их нанесения.

ЛЕГКОСТЬ И УДОБСТВО МОНТАЖА

Благодаря новой геометрии, сайдинг АЛТА БРУС монтируется еще быстрее и удобнее, чем обычный сайдинг.

полная коллекция АЛТА БРУС ПРЕМИУМ * / ТУ 5772-001-93698039-06



Ивори



Серо-голубой / **НОВЫЙ ОТТЕНОК!**



Дуб светлый



Светло-серый / **НОВИНКА!**

* Оттенок в каталоге может отличаться от оригинала в связи с особенностью цветопередачи.

ПРИ МОНТАЖЕ ИСПОЛЗУЮТСЯ

РЕКОМЕНДУЕТСЯ ИСПОЛЬЗОВАТЬ МЕТАЛЛИЧЕСКУЮ ОБРЕШЕТКУ **с. 117**

СИСТЕМА ОТДЕЛКИ УГЛОВ **с. 107**

НАЛИЧНИКИ И ОТКОСЫ **с. 109**

НАРУЖНЫЕ УГЛЫ **с. 112**

ОТДЕЛОЧНО-МОНТАЖНЫЕ ЭЛЕМЕНТЫ **с. 26**

СОФИТ ВИНИЛОВЫЙ **с. 123**

ГИДРОПАРО-ИЗОЛЯЦИОННЫЕ И ВЕТРОВЛАГОЗАЩИТНЫЕ МЕМБРАНЫ **с. 121**



КОЛЛЕКЦИЯ
АЛТА БРУС ЛЮКС

НАДЕЖНЫЙ И ЛЕГКИЙ

АЛТА БРУС



Коллекция ЛЮКС – всеми любимые цвета натуральных деревьев, с изящным прокрасом, подчеркивающим оригинальный срез древесины. Вашему вниманию предлагается яркая палитра сайдинга АЛТА БРУС ЛЮКС: от холодных до теплых оттенков.



ГАБАРИТНЫЕ РАЗМЕРЫ ПАНЕЛИ

длина x ширина x толщина:
3000 x 293 x 1,1 мм

ПОЛЕЗНЫЕ РАЗМЕРЫ ПАНЕЛИ

длина x ширина:
3000 x 250 мм

полезная площадь:
0,75 м²

УПАКОВКА

количество в упаковке:
16 шт.

ПРЕИМУЩЕСТВА:

УНИКАЛЬНОСТЬ ПРОКРАСА ПАНЕЛЕЙ

Технология прокраса панелей АЛТА БРУС существенно отличается от обычного сайдинга. В процессе окрашивания цвет как бы «вплавляется» в основу по принципу суперклея, обеспечивая долговечность покрытия.

ИЗНОСОУСТОЙЧИВОСТЬ

Верхнее покрытие сайдинга, в основе которого специально разработанный состав, образует защитную пленку, благодаря которой фасад дома выглядит как новый долгие годы, а также увеличивает пылеотталкивающие свойства, позволяя оставаться чистым намного дольше.

ЦВЕТОСТОЙКОСТЬ

Повышенная цветостойкость за счет уникальной технологии окрашивания. В процессе эксплуатации панели сайдинга выглядят еще более контрастнее и натуралистичнее.

ЛЕГКОСТЬ И УДОБСТВО МОНТАЖА

Сайдинг АЛТА БРУС монтируется гораздо быстрее и удобнее, чем обычный сайдинг, благодаря новой геометрии, даже, несмотря на то, что ширина панелей значительно больше, чем у классического сайдинга.

полная коллекция АЛТА БРУС ЛЮКС * / ТУ 5772-001-93698039-06



Бук



Каштан



Ольха



Орех



Ясень

* Оттенок в каталоге может отличаться от оригинала в связи с особенностью цветопередачи.



ПРИ МОНТАЖЕ ИСПОЛЗУЮТСЯ

РЕКОМЕНДУЕТСЯ ИСПОЛЗОВАТЬ МЕТАЛЛИЧЕСКУЮ ОБРЕШЕТКУ

СИСТЕМА ОТДЕЛКИ УГЛОВ

НАЛИЧНИКИ И ОТКОСЫ

НАРУЖНЫЕ УГЛЫ

ОТДЕЛОЧНО-МОНТАЖНЫЕ ЭЛЕМЕНТЫ

СОФИТ ВИНИЛОВЫЙ

ГИДРОПАРО-ИЗОЛЯЦИОННЫЕ И ВЕТРОВЛАГОЗАЩИТНЫЕ МЕМБРАНЫ



“ Великая истина открылась мне. Я узнал: люди живут. А смысл их жизни в их доме. Дорога, ячменное поле, склон холма разговаривают по-разному с чужаком и с тем, кто здесь родился. Дом противостоит пространству, традиции противостоят бегу времени. ”

Антуан де Сент-Экзюпери. Цитатень

КОЛЛЕКЦИЯ АЛТА КЛАССИКА

В ЛУЧШИХ РОССИЙСКИХ ТРАДИЦИЯХ

АЛТА КЛАССИКА

АЛТА КЛАССИКА – это классический двухпереломный виниловый сайдинг типа «корабельная доска», который идеально сочетает в себе оптимальное качество и невысокую цену.



ПРЕИМУЩЕСТВА:

УСТОЙЧИВОСТЬ К НИЗКИМ И ВЫСОКИМ ТЕМПЕРАТУРАМ

Виниловый сайдинг отлично переносит резкие перепады температур, при этом не меняя своих свойств.

ЭКОЛОГИЧНОСТЬ

Несмотря на своё искусственное происхождение, винил относится к экологически чистым материалам.

НИЗКАЯ СТЕПЕНЬ ГОРЮЧЕСТИ

Виниловый сайдинг не горюч, поэтому даже если случится пожар, обшивка не вспыхнет, а будет медленно плавиться.

НЕПРОВОДИМОСТЬ ЭЛЕКТРИЧЕСКОГО ТОКА

Благодаря этому свойству сайдинга, снижается риск поражения электрическим током и возникновения пожаров из-за короткого замыкания.

полная коллекция АЛТА КЛАССИКА * / ТУ 5772-001-93698039-06



Белый



Светло-серый



Бежевый



Кремовый



Салатовый



Земляничный



Розовый



Лимонный

* Оттенок в каталоге может отличаться от оригинала в связи с особенностью цветопередачи.



ПРИ МОНТАЖЕ ИСПОЛЗУЮТСЯ

 СИСТЕМА КРЕПЛЕНИЯ ФАСАДОВ ПРОФИЛЬ D4,5 с. 117

 СИСТЕМА ОТДЕЛКИ УГЛОВ с. 107

 НАЛИЧНИКИ И ОТКОСЫ с. 109

 НАРУЖНЫЕ УГЛЫ с. 112

 ОТДЕЛОЧНО-МОНТАЖНЫЕ ЭЛЕМЕНТЫ с. 26

 СОФИТ ВИНИЛОВЫЙ с. 123

 ГИДРОПАРО-ИЗОЛЯЦИОННЫЕ И ВЕТРОВЛАГОЗАЩИТНЫЕ МЕМБРАНЫ с. 121

**КОЛЛЕКЦИЯ
КАНАДА ПЛЮС ПРЕСТИЖ**

сайдинг для жизни



При разработке винилового сайдинга КАНАДА ПЛЮС ПРЕСТИЖ использовались передовые мировые технологии, адаптированные к отечественному климату.

ГАБАРИТНЫЕ РАЗМЕРЫ ПАНЕЛИ

 длина x ширина x толщина:
3660 x 264 x 1,1 мм
ПОЛЕЗНЫЕ РАЗМЕРЫ ПАНЕЛИ

 длина x ширина:
3660 x 230 мм

 полезная площадь:
0,84 м²
УПАКОВКА

 количество в упаковке:
20 шт.
ПРЕИМУЩЕСТВА:
**УСТОЙЧИВОСТЬ К УМЕРЕННОМУ
МЕХАНИЧЕСКОМУ ВОЗДЕЙСТВИЮ**

Добавление в краситель акрилового полимера придает сайдингу повышенную прочность и морозостойкость.

**УЛУЧШЕННЫЕ ЦВЕТОВЫЕ
ХАРАКТЕРИСТИКИ**

Использование улучшенных красителей и более совершенных методов их нанесения, обеспечивает долговечность сайдинга по цветовым характеристикам.

**УСТОЙЧИВОСТЬ
К АТМОСФЕРНЫМ ОСАДКАМ**

Благодаря содержанию матирующего агента и антистатика поверхность панелей устойчива к дождям и снегу, а также к микробиологической коррозии.

полная коллекция КАНАДА ПЛЮС ПРЕСТИЖ * / ТУ 5772-001-93698039-06

Грушевый



Желтый



Золотистый



Персиковый



Фисташковый



Голубой

* Оттенок в каталоге может отличаться от оригинала в связи с особенностью цветопередачи.

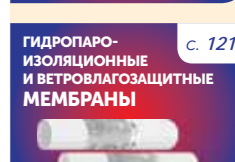
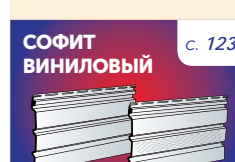
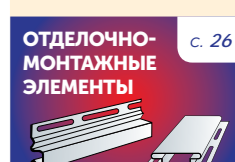
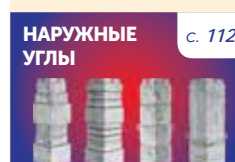
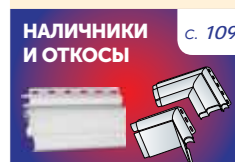
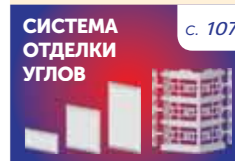
 ПРИ МОНТАЖЕ
ИСПОЛЬЗУЮТСЯ



“ У домов, как у людей, есть своя душа и свое лицо, на котором отражается их внутренняя сущность. ”
 Александр Дяма (отец)

КОЛЛЕКЦИЯ КАНАДА ПЛЮС ПРЕМИУМ

сайдинг для жизни



Акриловый сайдинг КАНАДА ПЛЮС ПРЕМИУМ изготовлен на основе полимеров ASA. Он долговечен, устойчив к высоким температурам и ультрафиолетовому излучению, поэтому идеально подходит для отделки домов в солнечных регионах. В коллекцию входят 9 ярких и насыщенных оттенков.

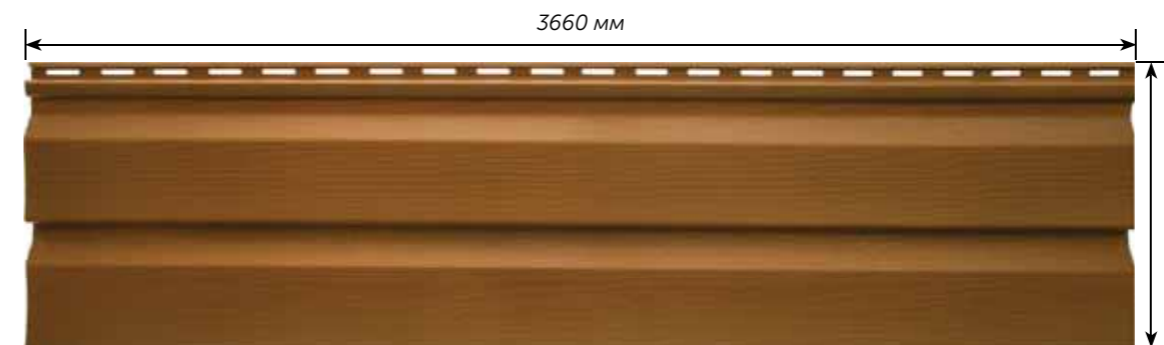

ПРЕИМУЩЕСТВА:

ПОКРЫТИЕ ASA

Полимер Acrylnitril-Styrol-Acrylester (ASA) позволяет делать сайдинг износостойким, долговечным и устойчивым к воздействию агрессивных факторов.

УДАРОУСТОЙЧИВОСТЬ

Отличные противоударные свойства панелей сохраняются в течение всего срока эксплуатации.

УСТОЙЧИВОСТЬ К НИЗКИМ И ВЫСОКИМ ТЕМПЕРАТУРАМ

Акриловый сайдинг отлично выдерживает резкие перепады температур, имеет повышенную деформационную теплостойкость.

ЦВЕТСТОЙКОСТЬ

Панели обладают повышенной цветостойкостью и устойчивостью к солнечным лучам.

полная коллекция КАНАДА ПЛЮС ПРЕМИУМ * / ТУ 5772-001-93698039-06



Кирпичный



Орех темный



Дуб светлый



Красно-коричневый



Зеленый



Синий



Оливковый



Гранатовый



Красный



Серо-голубой

* Оттенок в каталоге может отличаться от оригинала в связи с особенностью цветопередачи.

 ПРИ МОНТАЖЕ
ИСПОЛЬЗУЮТСЯ

СИСТЕМА
КРЕПЛЕНИЯ
ФАСАДОВ
ПРОФИЛЬ D4,5

СИСТЕМА
ОТДЕЛКИ
УГЛОВ

НАЛИЧНИКИ
И ОТКОСЫ

НАРУЖНЫЕ
УГЛЫ

ОТДЕЛОЧНО-
МОНТАЖНЫЕ
ЭЛЕМЕНТЫ

СОФИТ
ВИНИЛОВЫЙ

ГИДРОПАРО-
ИЗОЛЯЦИОННЫЕ
И ВЕТРОВЛАГОЗАЩИТНЫЕ
МЕМБРАНЫ

КОЛЛЕКЦИЯ
КАНАДА ПЛЮС ЛЮКС

сайдинг для жизни



Благодаря нанесению специально разработанного декоративного слоя панели коллекции КАНАДА ПЛЮС ЛЮКС крайне натуралистично передают особенности радиального среза древесины.

ГАБАРИТНЫЕ РАЗМЕРЫ ПАНЕЛИ

 длина x ширина x толщина:
3000 x 264 x 1,1 мм
ПОЛЕЗНЫЕ РАЗМЕРЫ ПАНЕЛИ

 длина x ширина:
3000 x 230 мм

 полезная площадь:
0,69 м²
УПАКОВКА

 количество в упаковке:
20 шт.
ПРЕИМУЩЕСТВА:
ЦВЕТСТОЙКОСТЬ

Отличные эксплуатационные свойства с точки зрения цветостойкости. При «старении» панель сайдинга выглядит еще более контрастной и натуралистичной.

ИЗНОСОСТОЙКОСТЬ И ПЫЛЕОТТАЛКИВАЮЩИЕ СВОЙСТВА

Специально разработанный состав верхнего покрытия образует защитную пленку, которая продлевает жизнь вашего фасада и позволяет ему оставаться чистым намного дольше.

УНИКАЛЬНЫЙ СПОСОБ ПРОКРАСА ПАНЕЛЕЙ

В процессе прокраса цвет «вплавляется» в основу по принципу суперклея, обеспечивает долговечность покрытия и, как следствие, привлекательный внешний вид надолго.

полная коллекция КАНАДА ПЛЮС ЛЮКС * / ТУ 5772-001-93698039-06

Бук



Каштан



Орех



Ясень



Ольха

ВАЖНО!

В разных партиях коллекции ЛЮКС панели могут иметь незначительные отличия по оттенку. Это связано с особенностью нанесения лакокрасочного покрытия – специальная технология, приближенная практически к ручному нанесению, позволяет максимально натуралистично передавать оттенки настоящей древесины. А, как известно, в природе не бывает двух абсолютно одинаковых деревьев. В связи с этим, РЕКОМЕНДУЕТСЯ на одну поверхность использовать материалы одной даты производства (одной партии). Возврат принимается только в заводской упаковке.

* Оттенок в каталоге может отличаться от оригинала в связи с особенностью цветопередачи.

ПРИ МОНТАЖЕ ИСПОЛЗУЮТСЯ

 СИСТЕМА КРЕПЛЕНИЯ ФАСАДОВ ПРОФИЛЬ D4,5 с. 117

 СИСТЕМА ОТДЕЛКИ УГЛОВ с. 107

 НАЛИЧНИКИ И ОТКОСЫ с. 109

 НАРУЖНЫЕ УГЛЫ с. 112

 ОТДЕЛОЧНО-МОНТАЖНЫЕ ЭЛЕМЕНТЫ с. 26

 СОФИТ ВИНИЛОВЫЙ с. 123

 ГИДРОПАРО-ИЗОЛЯЦИОННЫЕ И ВЕТРОВЛАГОЗАЩИТНЫЕ МЕМБРАНЫ с. 121



“ Да, не в том чудо, что дом укрывает нас и греет, что эти стены – наши. Чудо в том, что незаметно он передает нам запасы нежности – и она образует в сердце, в самой его глубине, неведомые пласты, где, точно воды родника, рождаются грезы.. ”

Антуан де Сент-Экзюпери

КОЛЛЕКЦИЯ БЛОКХАУС ПРЕСТИЖ



Сайдинг БЛОКХАУС имитирует натуральное оцилиндрованное бревно. Благодаря своей массивности, объемности, изящности и новому тиснению натурального дерева, сайдинг под бревно подарит Вашему дому атмосферу уюта и защищенности.

КОЛЛЕКЦИЯ БЛОКХАУС ПРЕСТИЖ ВЫПУСКАЕТСЯ В 3-Х ДИЗАЙНАХ:

Однопереломный (ВН-01)



ГАБАРИТНЫЕ РАЗМЕРЫ ПАНЕЛИ

длина x ширина x толщина:
3100 x 242 x 1,1 мм

ПОЛЕЗНЫЕ РАЗМЕРЫ ПАНЕЛИ

длина x ширина: полезная площадь:
3100 x 202 мм 0,63 м²

КОЛИЧЕСТВО В УПАКОВКЕ

16 шт.

Двухпереломный (ВН-02)

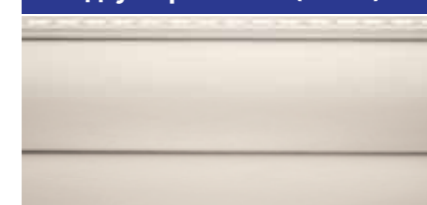

ГАБАРИТНЫЕ РАЗМЕРЫ ПАНЕЛИ

длина x ширина x толщина:
3100 x 355 x 1,1 мм

ПОЛЕЗНЫЕ РАЗМЕРЫ ПАНЕЛИ

длина x ширина: полезная площадь:
3100 x 320 мм 0,99 м²

КОЛИЧЕСТВО В УПАКОВКЕ

16 шт.

Двухпереломный малый (ВН-03)



ГАБАРИТНЫЕ РАЗМЕРЫ ПАНЕЛИ

длина x ширина x толщина:
3100 x 262 x 1,1 мм

ПОЛЕЗНЫЕ РАЗМЕРЫ ПАНЕЛИ

длина x ширина: полезная площадь:
3100 x 222 мм 0,69 м²

КОЛИЧЕСТВО В УПАКОВКЕ

20 шт.

полная коллекция БЛОКХАУС ПРЕСТИЖ * / ТУ 5772-001-93698039-06



Золотистый



Персиковый



Бежевый

* Оттенок в каталоге может отличаться от оригинала в связи с особенностью цветопередачи.

ПРЕИМУЩЕСТВА:

УСТОЙЧИВОСТЬ К НИЗКИМ И ВЫСОКИМ ТЕМПЕРАТУРАМ

Виниловый БЛОКХАУС отлично выдерживает резкие перепады температур.

УСТОЙЧИВОСТЬ К УМЕРЕННОМУ МЕХАНИЧЕСКОМУ ВОЗДЕЙСТВИЮ

При механической нагрузке, а именно ударе, панель может прогнуться, а затем примет свою первоначальную форму.

УСТОЙЧИВОСТЬ К МИКРОБИОЛОГИЧЕСКОЙ КОРРОЗИИ

Панели не подвержены заражению плесенью, грибами, а также непривлекательны для вредителей.

ПРИ МОНТАЖЕ ИСПОЛЗУЮТСЯ

СИСТЕМА КРЕПЛЕНИЯ ФАСАДОВ ПРОФИЛИ ВН-01 ВН-02 ВН-03 монтируется на металлич. обрешетку

СИСТЕМА ОТДЕЛКИ УГЛОВ

НАЛИЧНИКИ И ОТКОСЫ

НАРУЖНЫЕ УГЛЫ

ОТДЕЛОЧНО-МОНТАЖНЫЕ ЭЛЕМЕНТЫ

СОФИТ ВИНИЛОВЫЙ

ГИДРОПАРО-ИЗОЛЯЦИОННЫЕ И ВЕТРОВЛАГОЗАЩИТНЫЕ МЕМБРАНЫ

КОЛЛЕКЦИЯ БЛОКХАУС ПРЕМИУМ

Акриловый сайдинг БЛОКХАУС ПРЕМИУМ, изготовленный на основе акриловых материалов, имеет гораздо более длительный срок службы. Уникальные разработки делают сайдинг износостойким и долговечным, устойчивым к воздействию абсолютно всех природных агрессивных факторов.

КОЛЛЕКЦИЯ БЛОКХАУС ПРЕМИУМ ВЫПУСКАЕТСЯ В 3-Х ДИЗАЙНАХ:

Однопереломный (ВН-01)

ГАБАРИТНЫЕ РАЗМЕРЫ ПАНЕЛИ

длина x ширина x толщина:
3100 x 242 x 1,1 мм

ПОЛЕЗНЫЕ РАЗМЕРЫ ПАНЕЛИ

длина x ширина: полезная площадь:
3100 x 202 мм 0,63 м²

КОЛИЧЕСТВО В УПАКОВКЕ

16 шт.

Двухпереломный (ВН-02)

ГАБАРИТНЫЕ РАЗМЕРЫ ПАНЕЛИ

длина x ширина x толщина:
3100 x 355 x 1,1 мм

ПОЛЕЗНЫЕ РАЗМЕРЫ ПАНЕЛИ

длина x ширина: полезная площадь:
3100 x 320 мм 0,99 м²

КОЛИЧЕСТВО В УПАКОВКЕ

16 шт.

Двухпереломный малый (ВН-03)

ГАБАРИТНЫЕ РАЗМЕРЫ ПАНЕЛИ

длина x ширина x толщина:
3100 x 262 x 1,1 мм

ПОЛЕЗНЫЕ РАЗМЕРЫ ПАНЕЛИ

длина x ширина: полезная площадь:
3100 x 222 мм 0,69 м²

КОЛИЧЕСТВО В УПАКОВКЕ

20 шт.

ПРЕИМУЩЕСТВА:
ПОКРЫТИЕ ASA

Полимер Acrylnitril-Styrol-Acrylester (ASA) позволяет делать сайдинг износостойким, долговечным и устойчивым к воздействию агрессивных факторов.

ДЕФОРМАЦИОННАЯ ТЕПЛОСТОЙКОСТЬ

Акриловый БЛОКХАУС отлично выдерживает резкие перепады температур, имеет повышенную деформационную теплостойкость.

СТОЙКОСТЬ К УФ-ИЗЛУЧЕНИЮ

Прекрасная стойкость к ультрафиолетовому излучению, в 8-10 раз превосходящая сайдинг на основе ПВХ, тем самым защищая панели от негативных изменений цвета.

полная коллекция БЛОКХАУС ПРЕМИУМ * / ТУ 5772-001-93698039-06



Дуб светлый



Орех темный



Красно-коричневый

* Оттенок в каталоге может отличаться от оригинала в связи с особенностью цветопередачи.

И ПРИ МОНТАЖЕ ИСПОЛЗУЮТСЯ

СИСТЕМА КРЕПЛЕНИЯ ФАСАДОВ ПРОФИЛИ ВН-01 ВН-02 ВН-03 монтируется на металлич. обрешетку **с. 117**

СИСТЕМА ОТДЕЛКИ УГЛОВ **с. 107**

НАЛИЧНИКИ И ОТКОСЫ **с. 109**

НАРУЖНЫЕ УГЛЫ **с. 112**

ОТДЕЛОЧНО-МОНТАЖНЫЕ ЭЛЕМЕНТЫ **с. 26**

СОФИТ ВИНИЛОВЫЙ **с. 123**

ГИДРОПАРО-ИЗОЛЯЦИОННЫЕ И ВЕТРОВЛАГОЗАЩИТНЫЕ МЕМБРАНЫ **с. 121**



“ Невеликая награда.
 Невысокий пьедестал.
 Человеку мало надо.
 Лишь бы дома кто-то ждал. ”
Роберт Рождественский

КОЛЛЕКЦИЯ
БЛОКХАУС ЛЮКС

 ТЕПЛОТА
 И УЮТ ВАШЕГО ДОМА

Виниловый окрашенный сайдинг БЛОКХАУС ЛЮКС крайне натуралистично передает особенности радиального среза древесины. Благодаря нанесению декоративного слоя, панели еще точнее передают вид древесины, а также получили новые преимущества.

КОЛЛЕКЦИЯ БЛОКХАУС ЛЮКС ВЫПУСКАЕТСЯ В 2-Х ДИЗАЙНАХ:
Однопереломный (ВН-01)

ГАБАРИТНЫЕ РАЗМЕРЫ ПАНЕЛИ

 длина x ширина x толщина:
3100 x 242 x 1,1 мм
ПОЛЕЗНЫЕ РАЗМЕРЫ ПАНЕЛИ

 длина x ширина: полезная площадь:
3100 x 202 мм 0,63 м²
КОЛИЧЕСТВО В УПАКОВКЕ
16 шт.
Двухпереломный малый (ВН-03)

ГАБАРИТНЫЕ РАЗМЕРЫ ПАНЕЛИ

 длина x ширина x толщина:
3000 x 262 x 1,1 мм
ПОЛЕЗНЫЕ РАЗМЕРЫ ПАНЕЛИ

 длина x ширина: полезная площадь:
3000 x 222 мм 0,67 м²
КОЛИЧЕСТВО В УПАКОВКЕ
20 шт.
 **ПРЕИМУЩЕСТВА:**
ЦВЕТОСТОЙКОСТЬ

Отличные эксплуатационные свойства. При «старении» панель сайдинга выглядит еще более контрастной и натуралистичной.

ИЗНОСОСТОЙКОСТЬ И ПЫЛЕОТТАЛКИВАЮЩИЕ СВОЙСТВА

Специально разработанный состав верхнего покрытия образует защитную пленку, которая продлевает жизнь фасада и позволяет ему оставаться чистым намного дольше.

УНИКАЛЬНЫЙ СПОСОБ ПРОКРАСА ПАНЕЛЕЙ

В процессе прокраса цвет как бы «вплавляется» в основу по принципу суперклея, обеспечивает долговечность покрытия и, как следствие, привлекательный внешний вид надолго.

полная коллекция КАНАДА ПЛЮС ЛЮКС * / ТУ 5772-001-93698039-06

Бук



Каштан



Ольха



Орех



Ясень

ВАЖНО!



В разных партиях коллекции ЛЮКС панели могут иметь незначительные отличия по оттенку. Это связано с особенностью нанесения лакокрасочного покрытия – специальная технология, приближенная практически к ручному нанесению, позволяет максимально натуралистично передавать оттенки настоящей древесины. А, как известно, в природе не бывает двух абсолютно одинаковых деревьев. В связи с этим, РЕКОМЕНДУЕТСЯ на одну поверхность использовать материалы одной даты производства (одной партии). Возврат принимается только в заводской упаковке.

* Оттенок в каталоге может отличаться от оригинала в связи с особенностью цветопередачи.

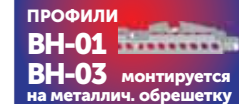
 ПРИ МОНТАЖЕ
 ИСПОЛЬЗУЮТСЯ

СИСТЕМА КРЕПЛЕНИЯ ФАСАДОВ ПРОФИЛИ ВН-01 ВН-03

 монтируется на металлич. обрешетку

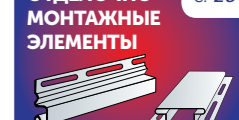
СИСТЕМА ОТДЕЛКИ УГЛОВ

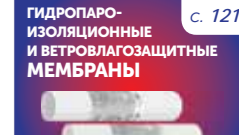
НАЛИЧНИКИ И ОТКОСЫ

НАРУЖНЫЕ УГЛЫ

ОТДЕЛОЧНО-МОНТАЖНЫЕ ЭЛЕМЕНТЫ

СОФИТ ВИНИЛОВЫЙ

ГИДРОПАРО-ИЗОЛЯЦИОННЫЕ И ВЕТРОВЛАГОЗАЩИТНЫЕ МЕМБРАНЫ



 КОЛЛЕКЦИЯ
АЛЯСКА

Виниловый сайдинг АЛЯСКА производится по улучшенным стандартам североамериканского континента, приспособленным к суровому климату умеренных широт. А новая геометрия и фактура сайдинга придадут индивидуальность и изысканность Вашему дому!

ГАБАРИТНЫЕ РАЗМЕРЫ ПАНЕЛИ

 длина x ширина x толщина:
3000 x 238 x 1,1 мм
ПОЛЕЗНЫЕ РАЗМЕРЫ ПАНЕЛИ

 длина x ширина:
3000 x 205 мм

 полезная площадь:
0,62 м²
УПАКОВКА

 количество в упаковке:
20 шт.

полная коллекция АЛЯСКА * / ТУ 5772-003-93698039-2014



Сноу



Форест



Ивори



Сэнд

* Оттенок в каталоге может отличаться от оригинала в связи с особенностью цветопередачи.

АЛТА САЙДИНГ

АЛТА САЙДИНГ
КЛАССИКА НА ВСЕ ВРЕМЕНА

 ПРИ МОНТАЖЕ
 ИСПОЛЗУЮТСЯ

с. 117

**РЕКОМЕНДУЕТСЯ
 ИСПОЛЬЗОВАТЬ
 МЕТАЛЛИЧЕСКУЮ
 ОБРЕШЕТКУ**

с. 107

**СИСТЕМА
 ОТДЕЛКИ
 УГЛОВ**
**НАЛИЧНИКИ
 И ОТКОСЫ**

с. 109

**НАРУЖНЫЕ
 УГЛЫ**

с. 112

**ОТДЕЛОЧНО-
 МОНТАЖНЫЕ
 ЭЛЕМЕНТЫ**

с. 26

**СОФИТ
 ВИНИЛОВЫЙ**

с. 123

**ГИДРОПАРО-
 ИЗОЛЯЦИОННЫЕ
 И ВЕТРОВЛАГОЗАЩИТНЫЕ
 МЕМБРАНЫ**

с. 121

“ Можно сколько угодно носиться по свету и посещать всякие города, но главное – отправиться потом туда, где у тебя будет возможность вспомнить ту кучу вещей, которые ты повидал. Ты нигде не бываешь по-настоящему, пока не вернешься домой. ”

Терри Пратчетт. Безумная звезда.

ФОРМОВАННЫЙ САЙДИНГ

Формованный сайдинг под натуральный камень — надежная защита Вашего дома на ближайшие 40 лет. Красивый, прочный и доступный.

Панели формованного сайдинга представляют собой два разнородных слоя:

- нижний — основа;
- верхний — защитно-декоративный.

АЛТА ФОРМ разработан на стыке двух технологий производства сайдинга и фасадных панелей.

👍 ПРЕИМУЩЕСТВА:



- Легкие панели сайдинга с текстурой камня — удобны при разгрузке и монтаже, а также не оказывают значительной нагрузки на фундамент.
- Монтаж панелей можно произвести самостоятельно, без привлечения высокооплачиваемых специалистов.
- Имеет повышенную прочность — выдерживает высокие нагрузки.
- Устойчив к УФ-лучам — сохраняет насыщенный цвет. Фасад выглядит как новый и не требует замены долгие годы.
- Не требует специального ухода и окраски.
- **СРОК СЛУЖБЫ ФОРМОВАННОГО САЙДИНГА — 40 ЛЕТ.** Сохранение прочностных свойств (стойкость к удару, пластичность, отсутствие вздутий и расслоений).



 ПРИ МОНТАЖЕ
ИСПОЛЗУЮТСЯ

КОЛЛЕКЦИЯ СЛАНЦЕВАЯ ПОРОДА

На создание коллекции СЛАНЦЕВАЯ ПОРОДА технологов компании вдохновил природный сланец, который становится одним из наиболее востребованных отделочных материалов. Несмотря на внешнюю скромность панели, на фасаде дома она способна стать образцом элегантности и стиля. Полуглянцевая поверхность панели и неброская оттеночная гамма создает впечатление натуральной бархатистости.

НОВИНКА

ГАБАРИТНЫЕ РАЗМЕРЫ ПАНЕЛИ

 длина x ширина x толщина:
3138 x 270 x 1,3 мм

ПОЛЕЗНЫЕ РАЗМЕРЫ ПАНЕЛИ

 длина x ширина:
3020 x 235 мм

 полезная площадь:
0,71 м²

УПАКОВКА

 количество в упаковке:
18 шт.
полная коллекция СЛАНЦЕВАЯ ПОРОДА * / ТУ 22.29.29-008-93698039-2019

Бежевый



Кремовый



Золотистый



Коричневый



Слоновая кость



Белый

* Оттенок в каталоге может отличаться от оригинала в связи с особенностью цветопередачи.

 РЕКОМЕНДУЕТСЯ
ИСПОЛЬЗОВАТЬ
МЕТАЛЛИЧЕСКУЮ
ОБРЕШЕТКУ

 СИСТЕМА
ОТДЕЛКИ
УГЛОВ

 НАЛИЧНИКИ
И ОТКОСЫ

 НАРУЖНЫЕ
УГЛЫ

 ОТДЕЛОЧНО-
МОНТАЖНЫЕ
ЭЛЕМЕНТЫ

 СОФИТ
ВИНИЛОВЫЙ

 ГИДРОПАРО-
ИЗОЛЯЦИОННЫЕ
И ВЕТРОВЛАГОЗАЩИТНЫЕ
МЕМБРАНЫ



**ПРИ МОНТАЖЕ
ИСПОЛЬЗУЮТСЯ**

КОЛЛЕКЦИЯ ВУЛКАНИЧЕСКИЙ КАМЕНЬ

Вулканический камень с древних времен считается Дитем Земли. Вышедший из самого сердца планеты, он несет в себе непрерывный и бесконечный поток жизни. Коллекция формованного сайдинга ВУЛКАНИЧЕСКИЙ КАМЕНЬ как 4 стихии: Огонь, Земля, Вода и Воздух, придаст энергию и силу Вашему дому, который является отличным местом для отдыха и перезагрузки после активного ритма жизни.

НОВИНКА
ГАБАРИТНЫЕ РАЗМЕРЫ ПАНЕЛИ

 длина x ширина x толщина:
3138 x 270 x 1,3 мм
ПОЛЕЗНЫЕ РАЗМЕРЫ ПАНЕЛИ

 длина x ширина:
3020 x 225 мм

 полезная площадь:
0,68 м²
УПАКОВКА

 количество в упаковке:
18 шт.

полная коллекция ВУЛКАНИЧЕСКИЙ КАМЕНЬ * / ТУ 22.29.29-008-93698039-2019

◀ Обсидиан



◀ Перлит



◀ Хромит



◀ Циркон



◀ Рутил

* Оттенок в каталоге может отличаться от оригинала в связи с особенностью цветопередачи.

 с. 117
**РЕКОМЕНДУЕТСЯ
ИСПОЛЬЗОВАТЬ
МЕТАЛЛИЧЕСКУЮ
ОБРЕШЕТКУ**

 с. 107
**СИСТЕМА
ОТДЕЛКИ
УГЛОВ**

 с. 109
**НАЛИЧНИКИ
И ОТКОСЫ**

 с. 112
**НАРУЖНЫЕ
УГЛЫ**

 с. 40
**ОТДЕЛОЧНО-
МОНТАЖНЫЕ
ЭЛЕМЕНТЫ**

 с. 123
**СОФИТ
ВИНИЛОВЫЙ**

 с. 121
**ГИДРОПАРО-
ИЗОЛЯЦИОННЫЕ
И ВЕТРОВЛАГОЗАЩИТНЫЕ
МЕМБРАНЫ**

ОТДЕЛОЧНО-МОНТАЖНЫЕ ЭЛЕМЕНТЫ ДЛЯ АЛТА ФОРМ*

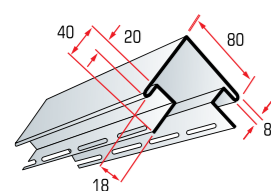
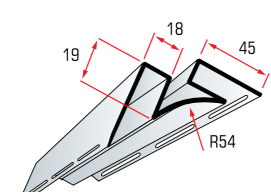
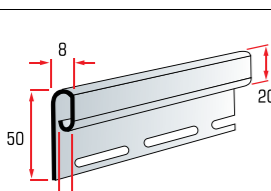
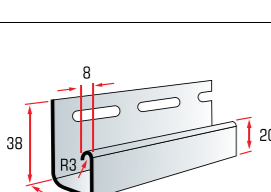
| Наименование | Вид | Длина, мм | Кол-во в уп., шт. | белый | кремовый | бежевый | персиковый | золотистый | коричневый |
|--------------------------------|---|-----------|-------------------|-------|----------|---------|------------|------------|------------|
| | | | | * | * | * | * | * | * |
| T-12 Наружный угол |  | 3000 | 10 | * | * | * | * | * | * |
| T-13 Внутренний угол |  | 3000 | 20 | * | * | * | * | * | * |
| T-14 Финишная планка |  | 3000 | 40 | * | * | * | * | * | * |
| T-15 J-трим |  | 3000 | 40 | * | * | * | * | * | * |

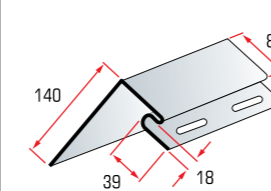
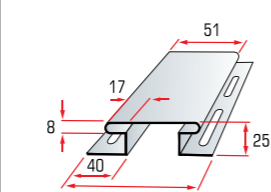
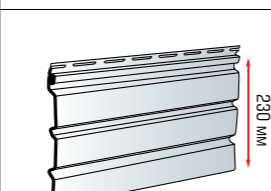
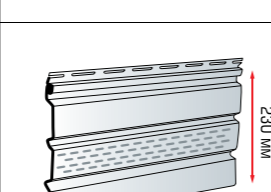
| Наименование | Вид | Длина, мм | Кол-во в уп., шт. | белый | кремовый | бежевый | персиковый | золотистый | коричневый |
|--|---|-----------|-------------------|-------|----------|---------|------------|------------|------------|
| | | | | * | * | * | * | * | * |
| T-17 Околооконная планка |  | 3000 | 10 | * | * | * | * | * | * |
| T-18 Соединительная планка |  | 3000 | 20 | * | * | * | * | * | * |
| T-19 Софит без перфорации |  | 3000 | 20 | * | | | | | * |
| T-20 Софит с частичной перфорацией |  | 3000 | 20 | * | | | | | * |

* В данной таблице указаны цвета отделочно-монтажных элементов, оптимально подходящие к цветам панелей формованного сайдинга. Но к данной коллекции можно использовать **любые цвета** отделочно-монтажных элементов для АЛТА САЙДИНГА.



ФАСАДНЫЕ ПАНЕЛИ

Это современный отделочный материал, который обеспечивает надежную защиту фасада от климатических воздействий и придает ему эстетичный вид.

Дом, облицованный панелями АЛЬТА ФАСАД, приобретает вид каменной постройки. Материал настолько точно воспроизводит текстуру и цвет натурального камня или кирпича, что определить имитацию сложно даже с расстояния нескольких шагов.

Вместе с тем панели АЛЬТА ФАСАД адаптированы к сложным климатическим условиям России. Они не боятся морозов, превосходно выдерживают сезонные колебания температур, не выгорают на солнце и устойчивы к воздействию осадков.

Компания «АЛЬТА-ПРОФИЛЬ» предлагает Вашему вниманию НОВЫЕ КОЛЛЕКЦИИ – ЭКО. ЭКО в данном представлении – это ЭКОлогично и ЭКОномично. ЭКОлогичность проявляется в том, что панели производятся в массе, без окрашивания верхнего слоя, а это, значит, меньше выбросов вредных веществ в атмосферу. А ЭКОномичность заключается в том, что расход краски меньше, поэтому панели дешевле, чем аналоги.

ПРЕИМУЩЕСТВА:



- ▶ **ЛЕГКИЕ ПАНЕЛИ С ТЕКСТУРОЙ КАМНЯ ИЛИ КИРПИЧА.**
Легкие – удобны при разгрузке, монтаже, а также не оказывают значительной нагрузки на фундамент. Доступные – выглядят, как натуральный камень и кирпич, и стоят дешевле.
- ▶ **ПРОСТОЙ И БЮДЖЕТНЫЙ МОНТАЖ.**
Монтаж панелей можно произвести самостоятельно, без привлечения высокооплачиваемых специалистов.
- ▶ **НЕ ТРЕБУЮТ СПЕЦИАЛЬНОГО УХОДА И ОКРАШИВАНИЯ.**
Для придания свежего вида Вашему фасаду достаточно помыть его из садового шланга без использования моющих средств.
- ▶ **ПОВЫШЕННАЯ УДАРОПРОЧНОСТЬ.**
Фасадные панели выдерживают значительные нагрузки.
- ▶ **УСТОЙЧИВЫ К УФ-ЛУЧАМ.**
Панели сохраняют насыщенный цвет. Фасад выглядит как новый и не требует замены долгие годы.
- ▶ **СРОК СЛУЖБЫ ФАСАДНЫХ ПАНЕЛЕЙ АЛЬТА ФАСАД – 40 ЛЕТ.**
Сохранение прочностных свойств (стойкость к удару, пластичность, отсутствие вздутий и расслоений).



ПАРАМЕТРЫ ДЛЯ РАСЧЕТА МАТЕРИАЛОВ «АЛЬТА-ПРОФИЛЬ»

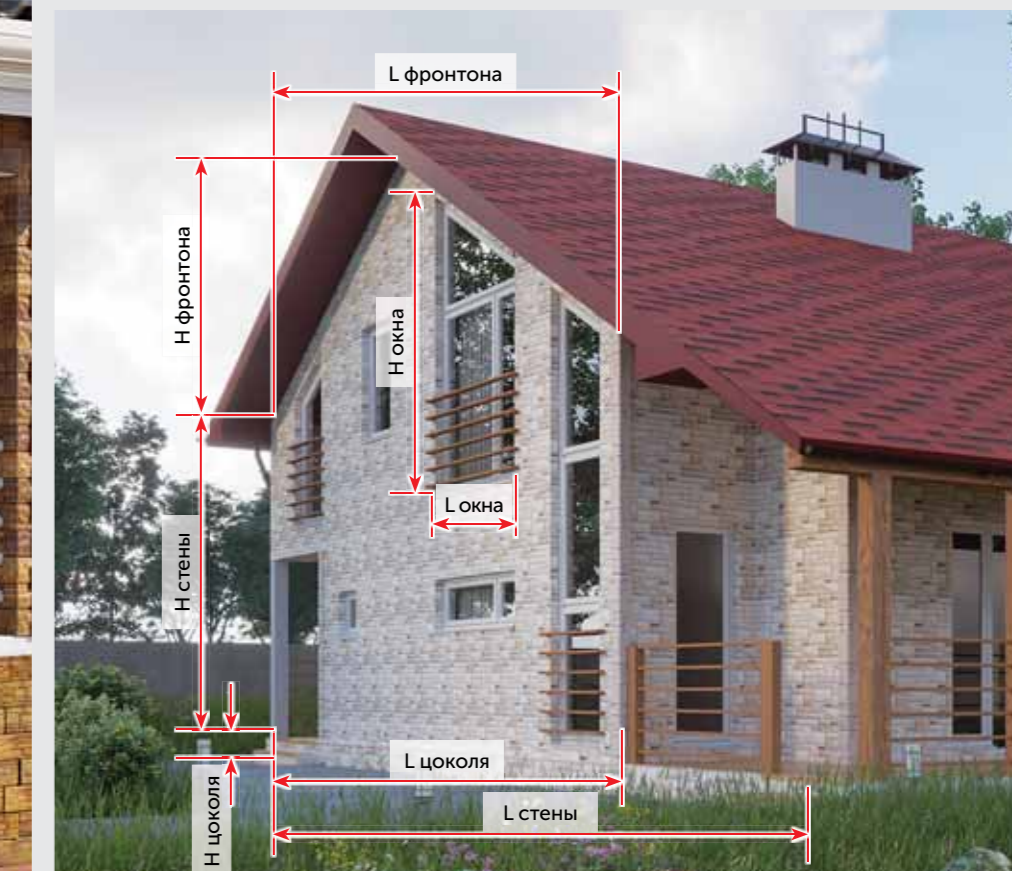

 ПРИ МОНТАЖЕ
ИСПОЛЗУЮТСЯ

КОЛЛЕКЦИЯ

КИРПИЧ РУСТИКАЛЬНЫЙ

Уникальность новой коллекции заключается в том, что цвет шва между кирпичиками «прорисован» настолько четко и ярко, что придает особую контрастность и в значительной степени влияет на конечный эффект, определяя эстетику стиля. В зависимости от цвета шва и положения солнца можно добиться уникального эффекта светотени, так называемой магической игры света и тени, которая визуальнo меняет внешний вид фасада. Таким образом, можно создавать разные варианты оформления – от однородной поверхности, где панели сливаются в единую картину, до мозаики, где каждый отдельный элемент четко подчеркивается швом (фугой).



ПАНЕЛЬ

ГАБАРИТНЫЕ РАЗМЕРЫ
длина x ширина x толщина:
1130 x 470 x 17 мм

ПОЛЕЗНЫЕ РАЗМЕРЫ
длина x ширина: площадь:
1110 x 450 мм 0,50 м²

КОЛИЧЕСТВО В УПАКОВКЕ
10 шт.

УГОЛ

длина x ширина x толщина:
470 x 100 x 28 мм

КОЛИЧЕСТВО В УПАКОВКЕ
10 шт.

полная коллекция КИРПИЧ * / ТУ 5772-001-13320628-04



Цвет № 1



Цвет № 2



Цвет № 3



Цвет № 4



Цвет № 5



Цвет № 6

* Оттенок в каталоге может отличаться от оригинала в связи с особенностью цветопередачи.

СИСТЕМА
КРЕПЛЕНИЯ
ФАСАДОВ
ПЛОСКИЙ ШИРОКИЙ
ПРОФИЛЬ ТИП В

с. 117

СИСТЕМА
ОТДЕЛКИ
УГЛОВ

с. 107

НАЛИЧНИКИ
И ОТКОСЫ

с. 109

НАРУЖНЫЕ
УГЛЫ ДРУГИХ
КОЛЛЕКЦИЙ

с. 112

ОТДЕЛОЧНО-
МОНТАЖНЫЕ
ЭЛЕМЕНТЫ

с. 96

СОФИТ
ВИНИЛОВЫЙ

с. 123

ГИДРОПАРО-
ИЗОЛЯЦИОННЫЕ
И ВЕТРОВЛАГОЗАЩИТНЫЕ
МЕМБРАНЫ

с. 121

« У домов, как у людей, есть своя душа и свое лицо, на котором отражается их внутренняя сущность. »

Александр Дяма (отец)

 ПРИ МОНТАЖЕ
 ИСПОЛЗУЮТСЯ

КОЛЛЕКЦИЯ

РИГЕЛЬ НЕМЕЦКИЙ

Фасадные панели коллекции РИГЕЛЬ НЕМЕЦКИЙ выполнены в строгом и сдержанном дизайне, характерном для немецкого стиля зданий и сооружений. Оригинальность форм и лаконичность кирпичной кладки делает панели уникальными и непохожими на другие коллекции. Цветовая гамма представлена шестью цветами, от нежных светлых до ярких темных оттенков.

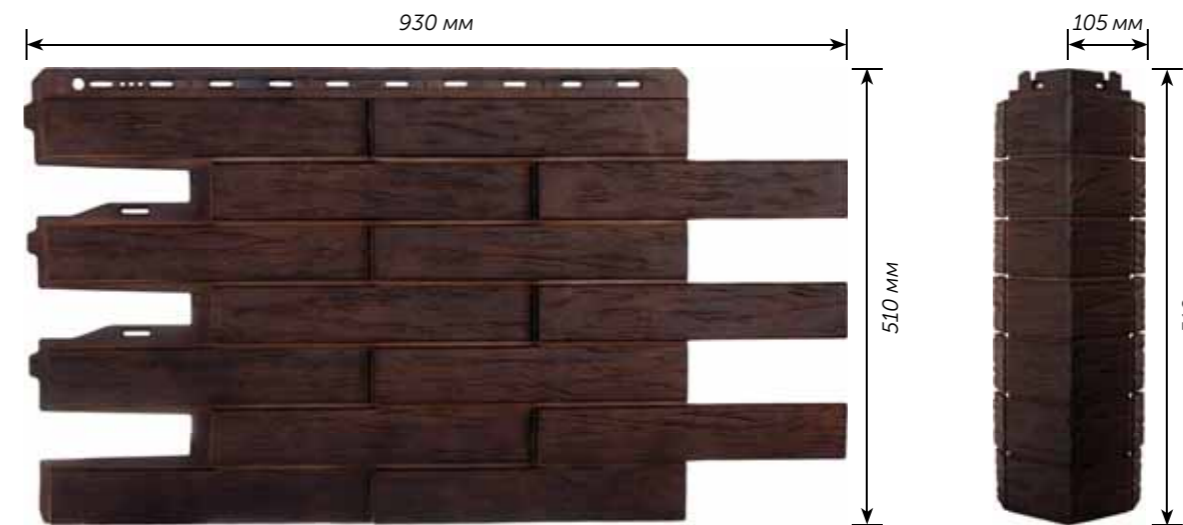

ПАНЕЛЬ

 ГАБАРИТНЫЕ РАЗМЕРЫ
 длина x ширина x толщина:

930 x 510 x 33 мм

ПОЛЕЗНЫЕ РАЗМЕРЫ

длина x ширина: площадь:

730 x 475 мм 0,35 м²

КОЛИЧЕСТВО В УПАКОВКЕ

16 шт.

УГОЛ

длина x ширина x толщина:

510 x 105 x 14 мм

КОЛИЧЕСТВО В УПАКОВКЕ

10 шт.
полная коллекция РИГЕЛЬ НЕМЕЦКИЙ * / ТУ 5772-001-13320628-04

Цвет № 1



Цвет № 2



Цвет № 3



Цвет № 4



Цвет № 5



Цвет № 6

* Оттенок в каталоге может отличаться от оригинала в связи с особенностью цветопередачи.

 РЕКОМЕНДУЕТСЯ
 ИСПОЛЗОВАТЬ
 МЕТАЛЛИЧЕСКУЮ
 ОБРЕШЕТКУ

 СИСТЕМА
 ОТДЕЛКИ
 УГЛОВ

 ОТДЕЛОЧНО-
 МОНТАЖНЫЕ
 ЭЛЕМЕНТЫ

 СОФИТ
 ВИНИЛОВЫЙ

 ГИДРОПАРО-
 ИЗОЛЯЦИОННЫЕ
 И ВЕТРОВЛАГОЗАЩИТНЫЕ
 МЕМБРАНЫ

“ На создание коллекции Ригель Немецкий технологов компании «АЛТА-ПРОФИЛЬ» вдохновил российский город с немецкой историей. Конечно же, речь идет о Калининграде, который до 1946 год назывался Кёнигсберг и был столицей Восточной Пруссии. Рыцарями Тевтонского ордена в XIII веке строились замки, которые олицетворяли строгость и сдержанность построек того времени. Замки символизируют прочность, надежность, защиту, так же как и фасадные панели для дома. В настоящее время архитектура времён Тевтонского ордена сплелась с современными постройками, прогуливаясь по улицам Калининграда, сложно предположить, какой вид откроется за поворотом. ”



КОЛЛЕКЦИЯ КАМЕНЬ ШОТЛАНДСКИЙ

Шотландия – самая романтичная и красивая часть Великобритании. Коллекция фасадных панелей КАМЕНЬ ШОТЛАНДСКИЙ придаст Вашему дому вид старинного замка. Специальная технология нанесения цвета с эффектом 3D делает поверхность объемной. Увеличенная толщина и особая форма панелей обеспечивают отличные эксплуатационные свойства.

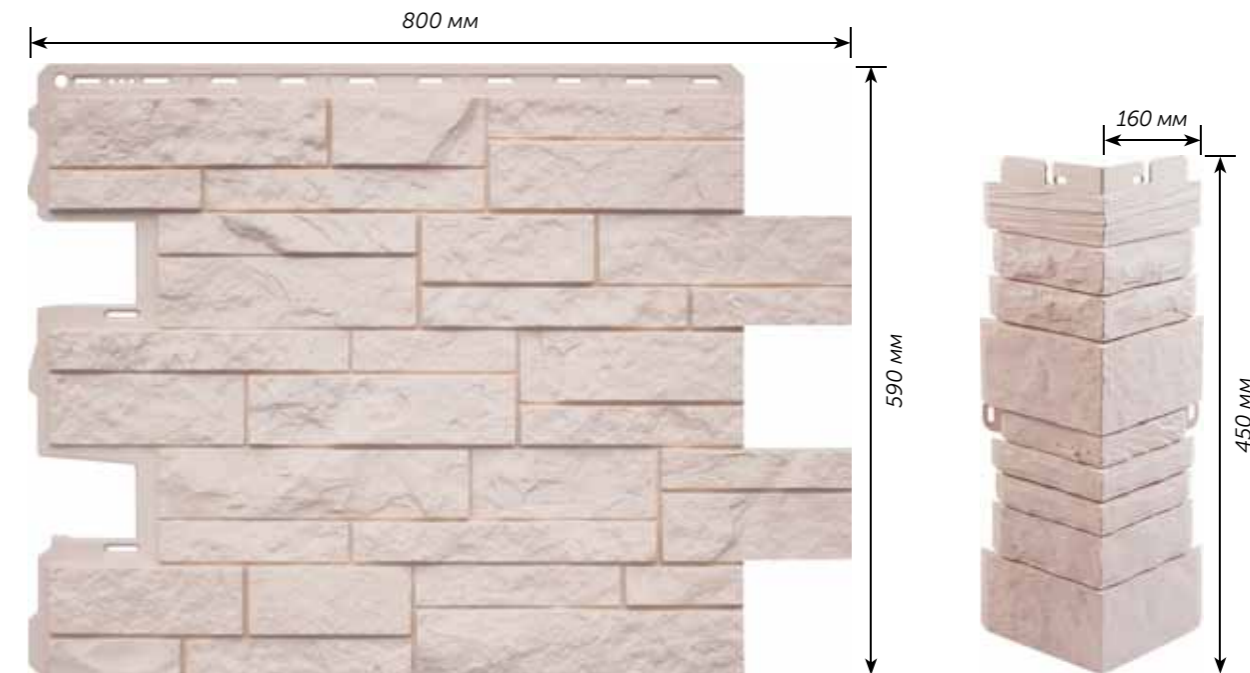

ПАНЕЛЬ

ГАБАРИТНЫЕ РАЗМЕРЫ
длина x ширина x толщина:
800 x 590 x 26 мм

ПОЛЕЗНЫЕ РАЗМЕРЫ
длина x ширина: площадь:
680 x 560 мм 0,38 м²

КОЛИЧЕСТВО В УПАКОВКЕ
16 шт.

УГОЛ

длина x ширина x толщина:
450 x 160 x 35 мм

КОЛИЧЕСТВО В УПАКОВКЕ
10 шт.



полная коллекция КАМЕНЬ ШОТЛАНДСКИЙ * / ТУ 5772-001-13320628-04



Абердин

Блэкберн

Глазго

Линвуд

Милтон

* Оттенок в каталоге может отличаться от оригинала в связи с особенностью цветопередачи.

с. 117
РЕКОМЕНДУЕТСЯ
ИСПОЛЬЗОВАТЬ
МЕТАЛЛИЧЕСКУЮ
ОБРЕШЕТКУ

с. 107
СИСТЕМА
ОТДЕЛКИ
УГЛОВ

с. 112
НАРУЖНЫЕ
УГЛЫ ДРУГИХ
КОЛЛЕКЦИЙ

с. 96
ОТДЕЛОЧНО-
МОНТАЖНЫЕ
ЭЛЕМЕНТЫ

с. 123
СОФИТ
ВИНИЛОВЫЙ

с. 121
ГИДРОПАРО-
ИЗОЛЯЦИОННЫЕ
И ВЕТРОВЛАГОЗАЩИТНЫЕ
МЕМБРАНЫ



“ Дом – это не предметы, стоимостью несколько тысяч долларов и не изыски современных дизайнеров, а уютные мелочи, голоса детей, запах домашней еды, разбросанные по полу игрушки, книжный шкаф и просто ощущение собственного уютного маленького мира. ”

Олег Рой

i ПРИ МОНТАЖЕ
ИСПОЛЗУЮТСЯ

КОЛЛЕКЦИЯ ШОТЛАНДИЯ ЭКО

Фасадные панели ШОТЛАНДИЯ экономичного сегмента повторяют форму панелей коллекции КАМЕНЬ ШОТЛАНДСКИЙ и имеют более привлекательную цену. Теперь красота и безупречный стиль Вашего дома еще доступнее! Коллекция представлена в семи цветах.

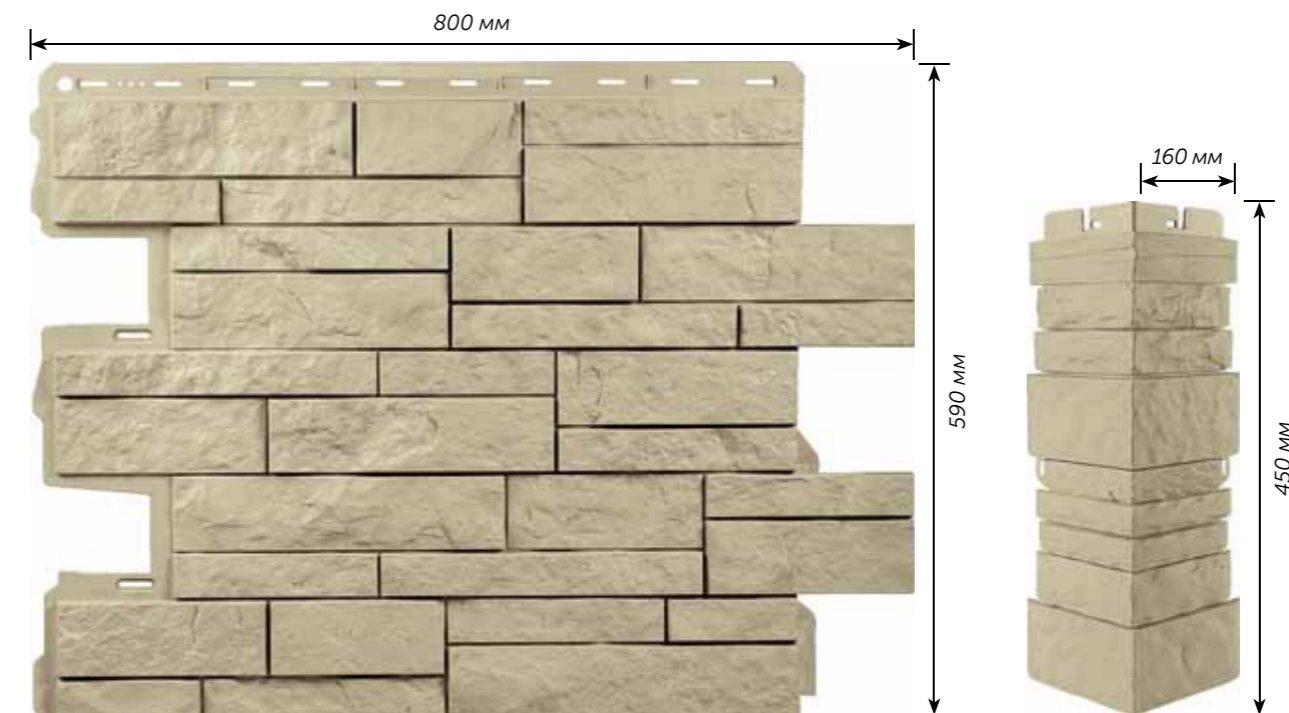

ПАНЕЛЬ

ГАБАРИТНЫЕ РАЗМЕРЫ
длина x ширина x толщина:
800 x 590 x 26 мм

ПОЛЕЗНЫЕ РАЗМЕРЫ
длина x ширина: площадь:
680 x 560 мм 0,38 м²

КОЛИЧЕСТВО В УПАКОВКЕ
16 шт.

УГОЛ

длина x ширина x толщина:
450 x 160 x 35 мм

КОЛИЧЕСТВО В УПАКОВКЕ
10 шт.

полная коллекция ШОТЛАНДИЯ ЭКО * / ТУ 5772-001-13320628-04



Белый
/ **НОВИНКА!** /

Бежевый

Кремовый

Песчаный

Коричневый
/ **НОВИНКА!** /

Терракотовый

Графит
/ **НОВИНКА!** /

* Оттенок в каталоге может отличаться от оригинала в связи с особенностью цветопередачи.

РЕКОМЕНДУЕТСЯ
ИСПОЛЬЗОВАТЬ
МЕТАЛЛИЧЕСКУЮ
ОБРЕШЕТКУ

СИСТЕМА
ОТДЕЛКИ
УГЛОВ

НАРУЖНЫЕ
УГЛЫ ДРУГИХ
КОЛЛЕКЦИЙ

ОТДЕЛОЧНО-
МОНТАЖНЫЕ
ЭЛЕМЕНТЫ

СОФИТ
ВИНИЛОВЫЙ

ГИДРОПАРО-
ИЗОЛЯЦИОННЫЕ
И ВЕТРОВЛАГОЗАЩИТНЫЕ
МЕМБРАНЫ

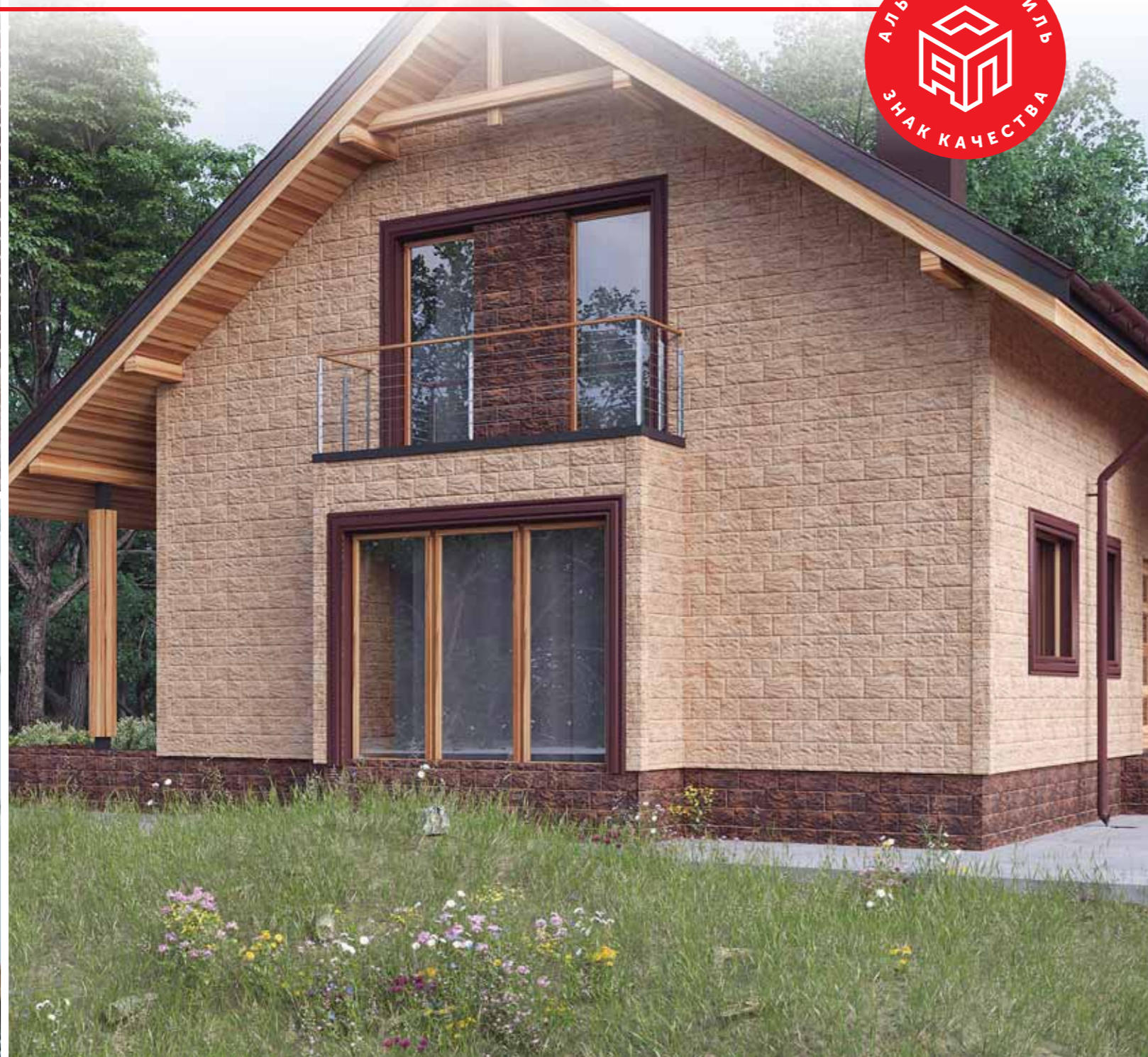
 ПРИ МОНТАЖЕ
ИСПОЛЗУЮТСЯ

**КОЛЛЕКЦИЯ
ТУФ**

Фасадные панели ТУФ воспроизводят фактуру вулканической горной породы. Подобно природному материалу, коллекция отличается разнообразием цветовых решений. Специальные краски и уникальная технология их нанесения с эффектом 3D создают визуальный объем. Толщина панелей увеличена, что гарантирует большую прочность и износостойкость материала. Размеры панели оптимизированы для удобного монтажа. Швы окрашены в тон основной панели.

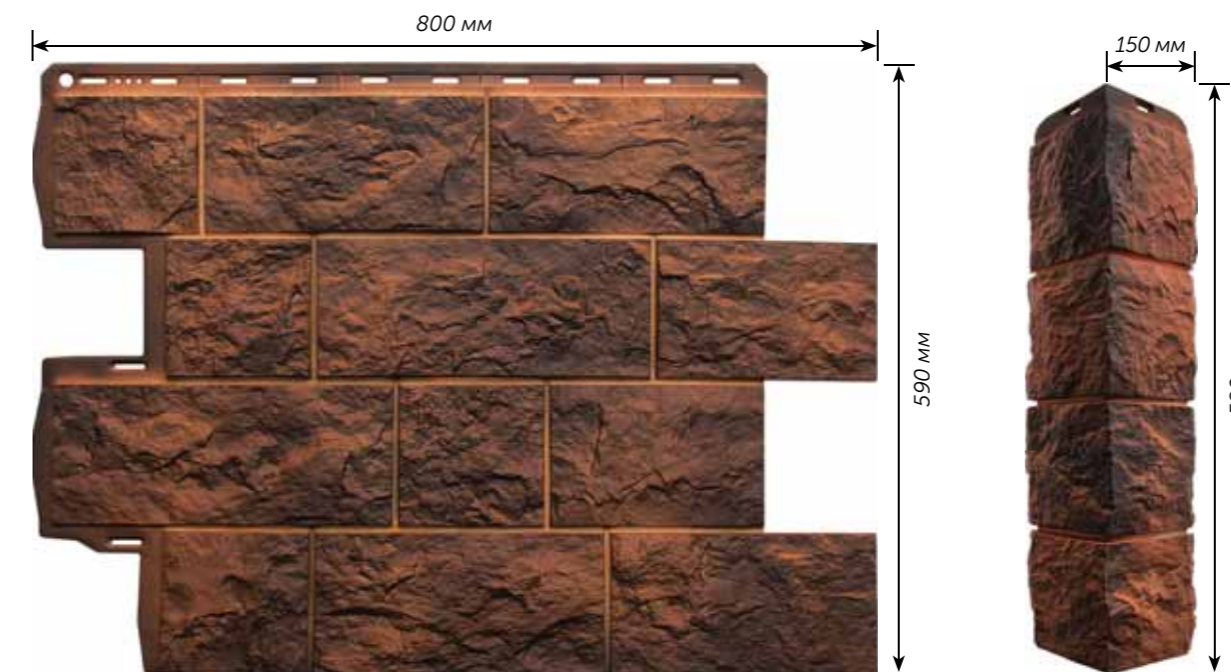
ПАНЕЛЬ

ГАБАРИТНЫЕ РАЗМЕРЫ
длина x ширина x толщина:
800 x 590 x 26 мм

ПОЛЕЗНЫЕ РАЗМЕРЫ
длина x ширина: площадь:
680 x 560 мм 0,38 м²

КОЛИЧЕСТВО В УПАКОВКЕ
16 шт.

УГОЛ

длина x ширина x толщина:
580 x 150 x 45 мм

КОЛИЧЕСТВО В УПАКОВКЕ
10 шт.



полная коллекция ТУФ * / ТУ 5772-001-13320628-04

* Оттенок в каталоге может отличаться от оригинала в связи с особенностью цветопередачи.

с. 117

**РЕКОМЕНДУЕТСЯ
ИСПОЛЗОВАТЬ
МЕТАЛЛИЧЕСКУЮ
ОБРЕШЕТКУ**

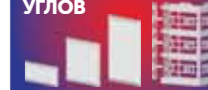
с. 107

**СИСТЕМА
ОТДЕЛКИ
УГЛОВ**

с. 112

**НАРУЖНЫЕ
УГЛЫ ДРУГИХ
КОЛЛЕКЦИЙ**



с. 96

**ОТДЕЛОЧНО-
МОНТАЖНЫЕ
ЭЛЕМЕНТЫ**

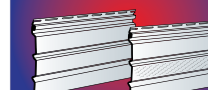
с. 123

**СОФИТ
ВИНИЛОВЫЙ**

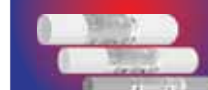
с. 121

**ГИДРОПАРО-
ИЗОЛЯЦИОННЫЕ
И ВЕТРОВЛАГОЗАЩИТНЫЕ
МЕМБРАНЫ**



КОЛЛЕКЦИЯ ТУФ ЭКО

Фасадные панели ТУФ ЭКО в точности копируют фактуру всеми полюбившихся панелей ТУФ, но представлены по более привлекательной цене.

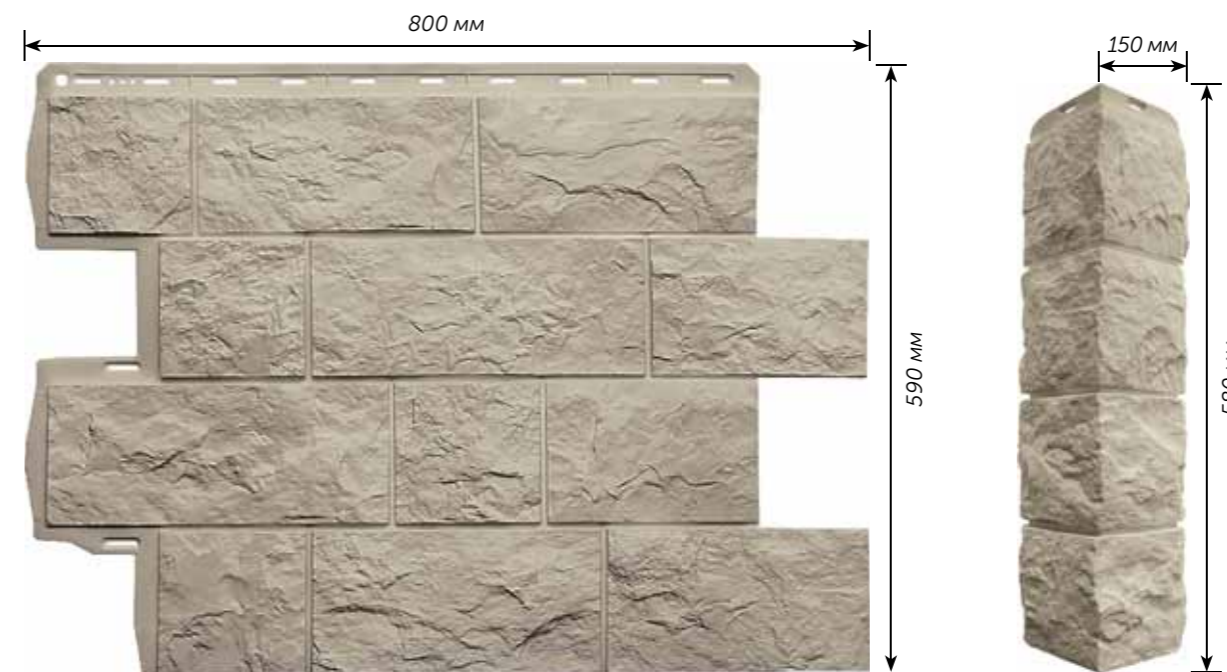

ПАНЕЛЬ

ГАБАРИТНЫЕ РАЗМЕРЫ
длина x ширина x толщина:
800 x 590 x 26 мм

ПОЛЕЗНЫЕ РАЗМЕРЫ
длина x ширина: площадь:
680 x 560 мм 0,38 м²

КОЛИЧЕСТВО В УПАКОВКЕ
16 шт.

УГОЛ

длина x ширина x толщина:
580 x 150 x 45 мм

КОЛИЧЕСТВО В УПАКОВКЕ
10 шт.

полная коллекция ТУФ ЭКО* / ТУ 5772-001-13320628-04



Белый
/ **НОВИНКА!** /

Бежевый

Кремовый

Песчаный

Коричневый
/ **НОВИНКА!** /

Терракотовый

Графит
/ **НОВИНКА!** /



ПРИ МОНТАЖЕ
ИСПОЛЬЗУЮТСЯ

с. 117

РЕКОМЕНДУЕТСЯ
ИСПОЛЬЗОВАТЬ
МЕТАЛЛИЧЕСКУЮ
ОБРЕШЕТКУ

с. 107

СИСТЕМА
ОТДЕЛКИ
УГЛОВ

НАРУЖНЫЕ
УГЛЫ ДРУГИХ
КОЛЛЕКЦИЙ

с. 112

ОТДЕЛОЧНО-
МОНТАЖНЫЕ
ЭЛЕМЕНТЫ

с. 96

СОФИТ
ВИНИЛОВЫЙ

с. 123

ГИДРОПАРО-
ИЗОЛЯЦИОННЫЕ
И ВЕТРОВЛАГОЗАЩИТНЫЕ
МЕМБРАНЫ

с. 121

* Оттенок в каталоге может отличаться от оригинала в связи с особенностью цветопередачи.

“ Распространяйте любовь везде, где бы вы ни находились – прежде всего в собственном доме. ”
Мать Тереза

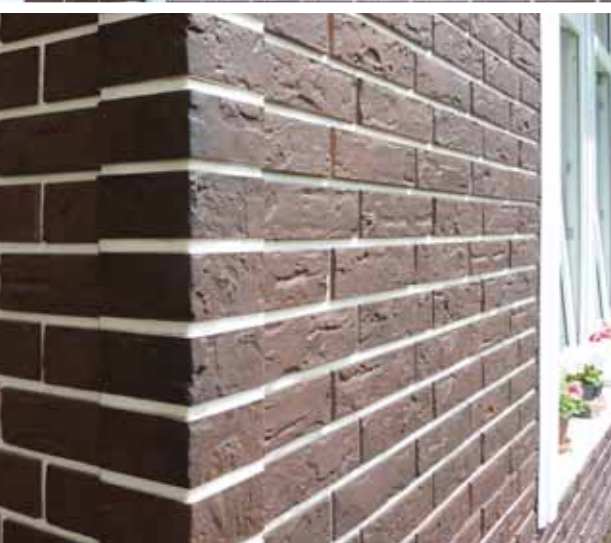

 ПРИ МОНТАЖЕ
 ИСПОЛЗУЮТСЯ

КОЛЛЕКЦИЯ КИРПИЧ РИЖСКИЙ

Особая форма панели КИРПИЧ РИЖСКИЙ делает удобным транспортировку и монтаж. Увеличенная толщина материала повышает его прочностные характеристики. Цвета, представленные в коллекции, текстура, контрастно окрашенные швы – внешний вид панелей максимально приближен к натуральному материалу, что позволяет создать реалистичную имитацию аккуратной кирпичной кладки.

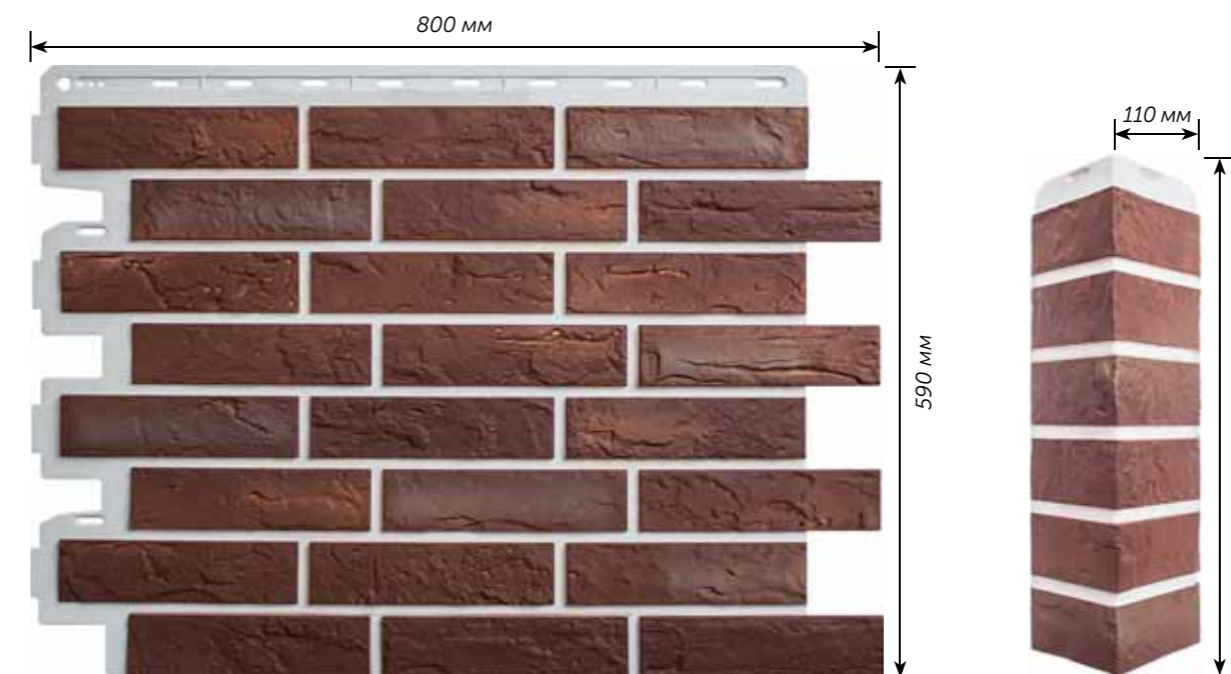

ПАНЕЛЬ

ГАБАРИТНЫЕ РАЗМЕРЫ
 длина x ширина x толщина:
800 x 590 x 21 мм

ПОЛЕЗНЫЕ РАЗМЕРЫ
 длина x ширина: площадь:
710 x 560 мм 0,40 м²

КОЛИЧЕСТВО В УПАКОВКЕ
20 шт.

УГОЛ

длина x ширина x толщина:
440 x 110 x 20 мм

КОЛИЧЕСТВО В УПАКОВКЕ
10 шт.

полная коллекция КИРПИЧ РИЖСКИЙ * / ТУ 5772-001-13320628-04



Цвет № 1

Цвет № 2

Цвет № 3

Цвет № 4

Цвет № 5

* Оттенок в каталоге может отличаться от оригинала в связи с особенностью цветопередачи.

с. 117
 РЕКОМЕНДУЕТСЯ
 ИСПОЛЗОВАТЬ
 МЕТАЛЛИЧЕСКУЮ
 ОБРЕШЕТКУ

с. 107
 СИСТЕМА
 ОТДЕЛКИ
 УГЛОВ

с. 109
 НАЛИЧНИКИ
 И ОТКОСЫ

с. 112
 НАРУЖНЫЕ
 УГЛЫ ДРУГИХ
 КОЛЛЕКЦИЙ

с. 96
 ОТДЕЛОЧНО-
 МОНТАЖНЫЕ
 ЭЛЕМЕНТЫ

с. 123
 СОФИТ
 ВИНИЛОВЫЙ

с. 121
 ГИДРОПАРО-
 ИЗОЛЯЦИОННЫЕ
 И ВЕТРОВЛАГОЗАЩИТНЫЕ
 МЕМБРАНЫ

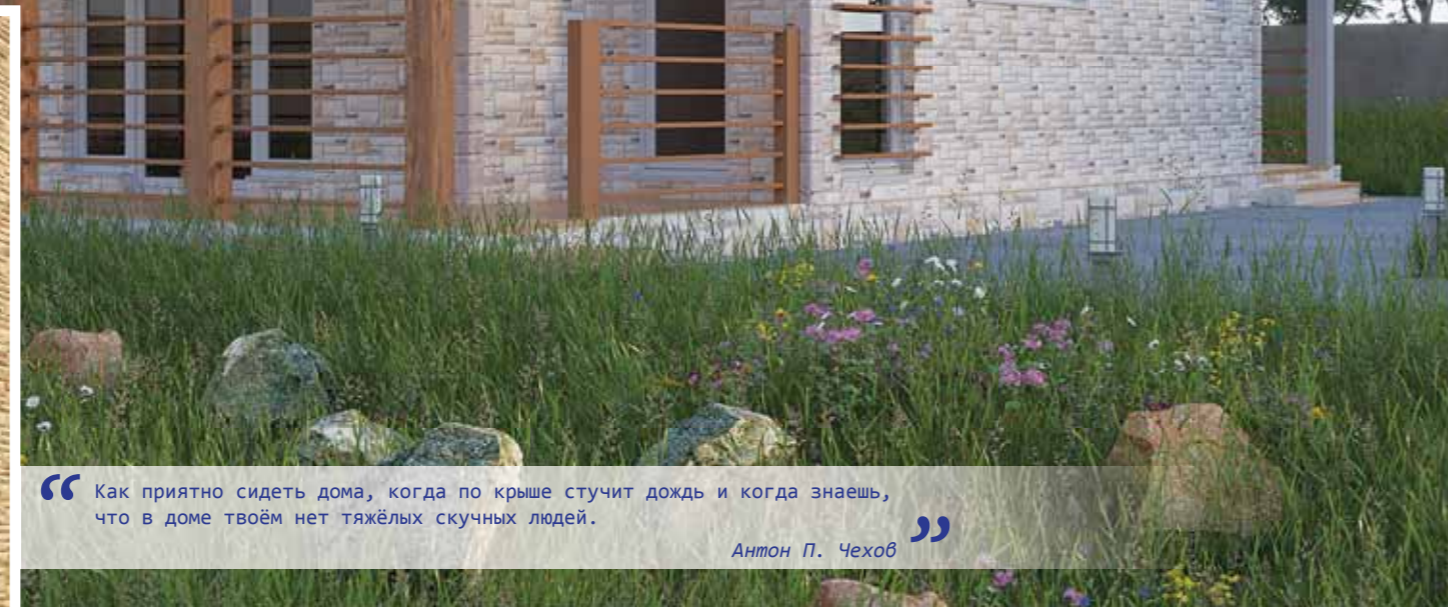

“ Как приятно сидеть дома, когда по крыше стучит дождь и когда знаешь, что в доме твоём нет тяжёлых скучных людей.

Антон П. Чехов ”

i ПРИ МОНТАЖЕ ИСПОЛЗУЮТСЯ

КОЛЛЕКЦИЯ КАМЕНЬ ПРАЖСКИЙ

Благодаря оптимальному размеру и толщине панели КАМЕНЬ ПРАЖСКИЙ имеют улучшенные физико-механические свойства. Панели удобны для транспортировки и монтажа. Использование пигментов нового поколения позволяет сохранять насыщенный цвет фасада долгие годы – он не выгорает на солнце и устойчив к воздействию осадков.



ПАНЕЛЬ

ГАБАРИТНЫЕ РАЗМЕРЫ
длина x ширина x толщина:
800 x 590 x 26 мм

ПОЛЕЗНЫЕ РАЗМЕРЫ
длина x ширина: площадь:
680 x 560 мм 0,38 м²

КОЛИЧЕСТВО В УПАКОВКЕ
16 шт.

УГОЛ

длина x ширина x толщина:
470 x 110 x 31 мм

КОЛИЧЕСТВО В УПАКОВКЕ
10 шт.

полная коллекция КАМЕНЬ ПРАЖСКИЙ * / ТУ 5772-001-13320628-04



Цвет № 1

Цвет № 2

Цвет № 3

Цвет № 4

Цвет № 5

* Оттенок в каталоге может отличаться от оригинала в связи с особенностью цветопередачи.

с. 117
РЕКОМЕНДУЕТСЯ
ИСПОЛЬЗОВАТЬ
МЕТАЛЛИЧЕСКУЮ
ОБРЕШЕТКУ

с. 107
СИСТЕМА
ОТДЕЛКИ
УГЛОВ

с. 112
НАРУЖНЫЕ
УГЛЫ ДРУГИХ
КОЛЛЕКЦИЙ

с. 96
ОТДЕЛОЧНО-
МОНТАЖНЫЕ
ЭЛЕМЕНТЫ

с. 123
СОФИТ
ВИНИЛОВЫЙ

с. 121
ГИДРОПАРО-
ИЗОЛЯЦИОННЫЕ
И ВЕТРОВЛАГОЗАЩИТНЫЕ
МЕМБРАНЫ



«Если есть что-нибудь прекраснее природы, прекраснее искусства, прекраснее науки, так это человек, который не падает духом в несчастье. Но прекраснее всего – родимый дом...»

Фритьоф Нансен



ПРИ МОНТАЖЕ
ИСПОЛЗУЮТСЯ

КОЛЛЕКЦИЯ

КАМЕНЬ НЕАПОЛИТАНСКИЙ

На создание коллекции КАМЕНЬ НЕАПОЛИТАНСКИЙ специалистов «АЛЬТА-ПРОФИЛЬ» вдохновил яркий, колоритный Неаполь. В коллекции семь цветов – варианты на самый взыскательный вкус. Особая форма панелей позволяет реализовать разнообразные архитектурные идеи.



Элементы отделки углов представлены в нескольких цветах, подробнее на стр. 107

ПАНЕЛЬ

ГАБАРИТНЫЕ РАЗМЕРЫ
длина x ширина x толщина:
1260 x 450 x 27 мм

ПОЛЕЗНЫЕ РАЗМЕРЫ
длина x ширина: площадь:
1000 x 430 мм 0,43 м²

КОЛИЧЕСТВО В УПАКОВКЕ
10 шт.

ЭЛЕМЕНТЫ ДЛЯ ОТДЕЛКИ УГЛОВ

элемент № 1
254 x 126 x 27 мм

элемент № 2
254 x 254 x 27 мм

элемент № 3
254 x 381 x 27 мм

полная коллекция КАМЕНЬ НЕАПОЛИТАНСКИЙ * / ТУ 5772-001-13320628-04



Белый



Слоновая кость



Песчаный



Терракотовый



Коричневый



Бежевый



Персиковый

* Оттенок в каталоге может отличаться от оригинала в связи с особенностью цветопередачи.

СИСТЕМА
КРЕПЛЕНИЯ
ФАСАДОВ
ПЛОСКИЙ ШИРОКИЙ
ПРОФИЛЬ ТИП А

с. 117

СИСТЕМА
ОТДЕЛКИ
УГЛОВ

с. 107

ОТДЕЛОЧНО-
МОНТАЖНЫЕ
ЭЛЕМЕНТЫ

с. 96

СОФИТ
ВИНИЛОВЫЙ

с. 123

ГИДРОПАРО-
ИЗОЛЯЦИОННЫЕ
И ВЕТРОВЛАГОЗАЩИТНЫЕ
МЕМБРАНЫ

с. 121

 ПРИ МОНТАЖЕ
ИСПОЛЗУЮТСЯ

**КОЛЛЕКЦИЯ
НЕАПОЛЬ ЭКО**

Еще одна коллекция фасадных панелей «АЛЬТА-ПРОФИЛЬ» серии ЭКОНОМ – это коллекция НЕАПОЛЬ. Классическую форму панелей подчеркивают декоративные швы в тон основных элементов.



Элементы отделки углов представлены в нескольких цветах, подробнее на стр. 107

ПАНЕЛЬ

ГАБАРИТНЫЕ РАЗМЕРЫ
длина x ширина x толщина:
1260 x 450 x 27 мм

ПОЛЕЗНЫЕ РАЗМЕРЫ
длина x ширина: площадь:
1000 x 430 мм 0,43 м²

КОЛИЧЕСТВО В УПАКОВКЕ
10 шт.

**ЭЛЕМЕНТЫ
ДЛЯ ОТДЕЛКИ УГЛОВ**

элемент № 1
254 x 126 x 27 мм

элемент № 2
254 x 254 x 27 мм

элемент № 3
254 x 381 x 27 мм

полная коллекция НЕАПОЛЬ ЭКО * / ТУ 5772-001-13320628-04

 Белый / **новинка!** /

Бежевый



Кремовый



Песчаный

 Коричневый / **новинка!** /

Терракотовый

 Графит / **новинка!** /

* Оттенок в каталоге может отличаться от оригинала в связи с особенностью цветопередачи.

 СИСТЕМА
КРЕПЛЕНИЯ
ФАСАДОВ
ПЛОСКИЙ ШИРОКИЙ
ПРОФИЛЬ ТИП А

с. 117

 СИСТЕМА
ОТДЕЛКИ
УГЛОВ

с. 107

 ОТДЕЛОЧНО-
МОНТАЖНЫЕ
ЭЛЕМЕНТЫ

с. 96

 СОФИТ
ВИНИЛОВЫЙ

с. 123

 ГИДРОПАРО-
ИЗОЛЯЦИОННЫЕ
И ВЕТРОВЛАГОЗАЩИТНЫЕ
МЕМБРАНЫ

с. 121

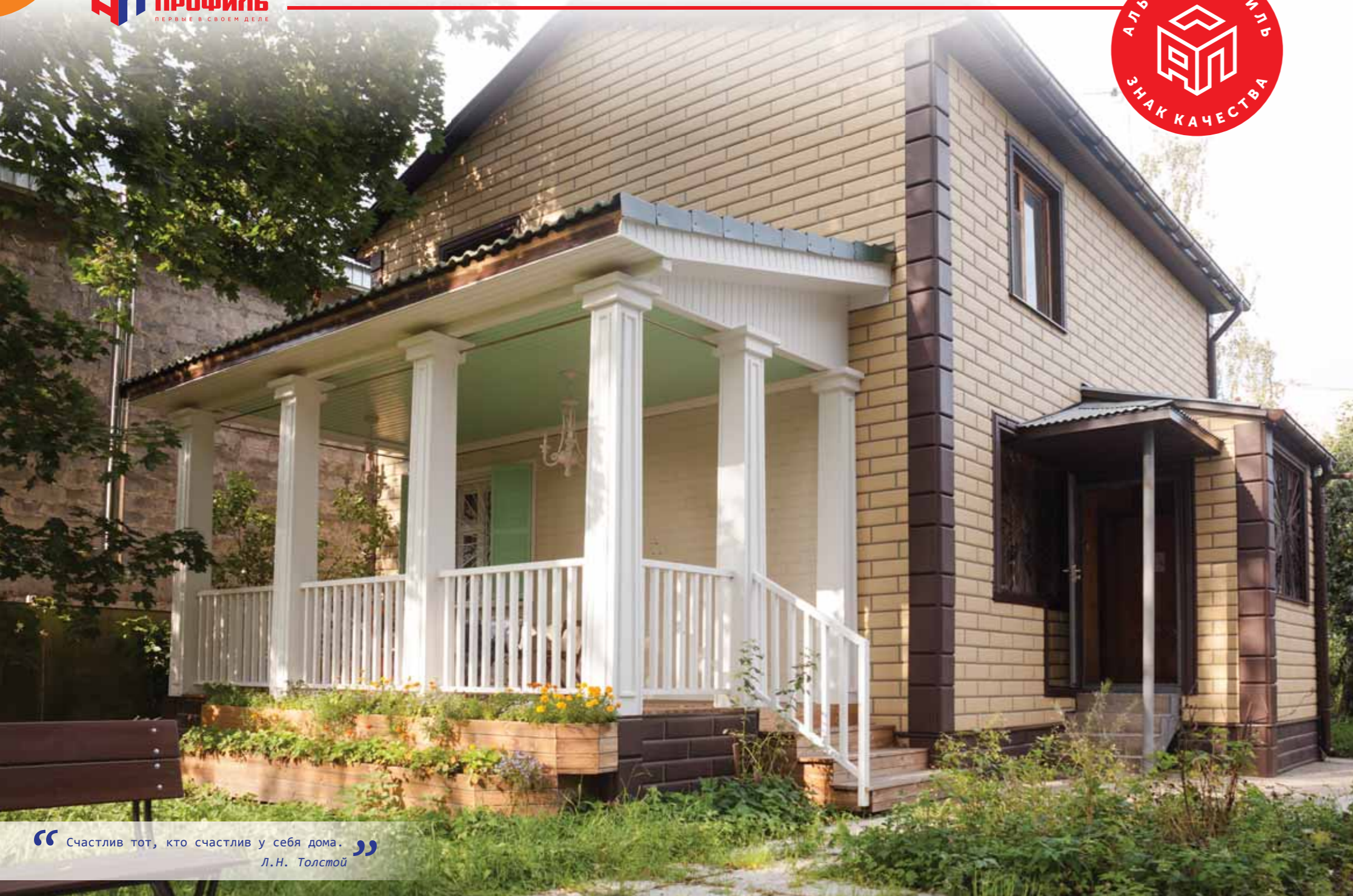
 ПРИ МОНТАЖЕ
ИСПОЛЗУЮТСЯ

КОЛЛЕКЦИЯ

КАМЕНЬ ВЕНЕЦИАНСКИЙ

Коллекция КАМЕНЬ ВЕНЕЦИАНСКИЙ возвращает нас к классическим архитектурным формам эпохи Возрождения. Аристократичный вид и натуральная цветовая гамма придадут Вашему дому изысканный и благородный вид.



Элементы отделки углов представлены в нескольких цветах, подробнее на стр. 107

ПАНЕЛЬ

ГАБАРИТНЫЕ РАЗМЕРЫ
длина x ширина x толщина:
1260 x 450 x 20 мм

ПОЛЕЗНЫЕ РАЗМЕРЫ
длина x ширина: площадь:
1000 x 420 мм 0,42 м²

КОЛИЧЕСТВО В УПАКОВКЕ
10 шт.

ЭЛЕМЕНТЫ ДЛЯ ОТДЕЛКИ УГЛОВ

элемент № 1
254 x 126 x 27 мм

элемент № 2
254 x 254 x 27 мм

элемент № 3
254 x 381 x 27 мм

полная коллекция КАМЕНЬ ВЕНЕЦИАНСКИЙ * / ТУ 5772-001-13320628-04



Белый



Слоновая кость



Песчаный



Терракотовый



Коричневый



Бежевый



Персиковый

СИСТЕМА
КРЕПЛЕНИЯ
ФАСАДОВ
ПЛОСКИЙ ШИРОКИЙ
ПРОФИЛЬ ТИП А

с. 117

СИСТЕМА
ОТДЕЛКИ
УГЛОВ

с. 107

НАЛИЧНИКИ
И ОТКОСЫ

с. 109

ОТДЕЛОЧНО-
МОНТАЖНЫЕ
ЭЛЕМЕНТЫ

с. 96

СОФИТ
ВИНИЛОВЫЙ

с. 123

ГИДРОПАРО-
ИЗОЛЯЦИОННЫЕ
И ВЕТРОВЛАГОЗАЩИТНЫЕ
МЕМБРАНЫ

с. 121

“ Счастлив тот, кто счастлив у себя дома. ”
Л.Н. Толстой

* Оттенок в каталоге может отличаться от оригинала в связи с особенностью цветопередачи.

 ПРИ МОНТАЖЕ
 ИСПОЛЗУЮТСЯ

КОЛЛЕКЦИЯ
ВЕНЕЦИЯ ЭКО

Фасадные панели серии ЭКОНОМ сочетают неизменно высокое качество продукции «АЛТА-ПРОФИЛЬ» с демократичной ценой. Теперь декорировать фасад дома можно с минимальными финансовыми вложениями. В коллекции ВЕНЕЦИЯ семь цветов, отражающих чарующую красоту и очарование уникального города на воде.



Элементы отделки углов представлены в нескольких цветах, подробнее на стр. 107

ПАНЕЛЬ

ГАБАРИТНЫЕ РАЗМЕРЫ
 длина x ширина x толщина:
1260 x 450 x 20 мм

ПОЛЕЗНЫЕ РАЗМЕРЫ
 длина x ширина: площадь:
1000 x 420 мм 0,42 м²

КОЛИЧЕСТВО В УПАКОВКЕ
10 шт.

ЭЛЕМЕНТЫ
ДЛЯ ОТДЕЛКИ УГЛОВ

элемент № 1
254 x 126 x 27 мм

элемент № 2
254 x 254 x 27 мм

элемент № 3
254 x 381 x 27 мм

полная коллекция КАМЕНЬ ВЕНЕЦИЯ ЭКО * / ТУ 5772-001-13320628-04

 Белый / **новинка!** /

Бежевый



Кремовый



Песчаный

 Коричневый / **новинка!** /

Терракотовый

 Графит / **новинка!** /

* Оттенок в каталоге может отличаться от оригинала в связи с особенностью цветопередачи.

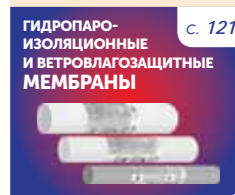
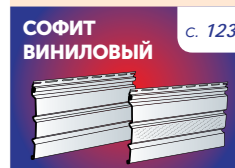
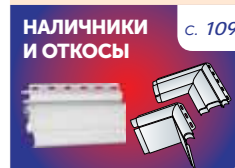
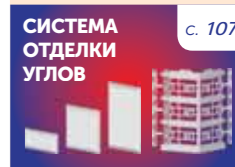



**ПРИ МОНТАЖЕ
ИСПОЛЗУЮТСЯ**

КОЛЛЕКЦИЯ КАМЕНЬ ФЛОРЕНТИЙСКИЙ

Одному из красивейших городов мира – незабываемой Флоренции – посвящена коллекция фасадных панелей КАМЕНЬ ФЛОРЕНТИЙСКИЙ. Богатая палитра теплых оттенков навеивает мысли о легкой, солнечной, романтической Италии и придает дому утонченный, изысканный вид.



Элементы отделки углов представлены в нескольких цветах, подробнее на стр. 107

ПАНЕЛЬ

ГАБАРИТНЫЕ РАЗМЕРЫ
длина x ширина x толщина:
1260 x 450 x 27 мм

ПОЛЕЗНЫЕ РАЗМЕРЫ
длина x ширина: площадь:
1000 x 420 мм 0,42 м²

КОЛИЧЕСТВО В УПАКОВКЕ
10 шт.

ЭЛЕМЕНТЫ ДЛЯ ОТДЕЛКИ УГЛОВ

элемент № 1
254 x 126 x 27 мм

элемент № 2
254 x 254 x 27 мм

элемент № 3
254 x 381 x 27 мм

полная коллекция КАМЕНЬ ФЛОРЕНТИЙСКИЙ * / ТУ 5772-001-13320628-04



Белый



Слоновая кость



Песчаный



Терракотовый



Коричневый



Бежевый



Персиковый

* Оттенок в каталоге может отличаться от оригинала в связи с особенностью цветопередачи.

СИСТЕМА
КРЕПЛЕНИЯ
ФАСАДОВ
ПЛОСКИЙ ШИРОКИЙ
ПРОФИЛЬ ТИП А

с. 117

СИСТЕМА
ОТДЕЛКИ
УГЛОВ

с. 107

ОТДЕЛОЧНО-
МОНТАЖНЫЕ
ЭЛЕМЕНТЫ

с. 96

СОФИТ
ВИНИЛОВЫЙ

с. 123

ГИДРОПАРО-
ИЗОЛЯЦИОННЫЕ
И ВЕТРОВЛАГОЗАЩИТНЫЕ
МЕМБРАНЫ

с. 121



**ПРИ МОНТАЖЕ
ИСПОЛЗУЮТСЯ**

**КОЛЛЕКЦИЯ
ГРАНИТ**

Фасадные панели коллекции ГРАНИТ воссоздают текстуру твердой горной породы. Крупный камень, взятый за основу, придает облицовке фасада визуальный объем. Прочные и долговечные панели обеспечат ухоженный вид здания на долгие годы. Коллекцию отличает широкая цветовая гамма – восемь вариантов расцветки.

ПАНЕЛЬ

ГАБАРИТНЫЕ РАЗМЕРЫ
длина x ширина x толщина:
1130 x 480 x 23 мм

ПОЛЕЗНЫЕ РАЗМЕРЫ
длина x ширина: площадь:
1010 x 450 мм 0,46 м²

КОЛИЧЕСТВО В УПАКОВКЕ
10 шт.

УГОЛ

длина x ширина x толщина:
470 x 160 x 45 мм

КОЛИЧЕСТВО В УПАКОВКЕ
10 шт.

полная коллекция ГРАНИТ * / ТУ 5772-001-13320628-04

* Оттенок в каталоге может отличаться от оригинала в связи с особенностью цветопередачи.

**СИСТЕМА
КРЕПЛЕНИЯ
ФАСАДОВ
ПЛОСКИЙ ШИРОКИЙ
ПРОФИЛЬ ТИП В**

с. 117

**СИСТЕМА
ОТДЕЛКИ
УГЛОВ**

с. 107

**ОТДЕЛОЧНО-
МОНТАЖНЫЕ
ЭЛЕМЕНТЫ**

с. 96

**СОФИТ
ВИНИЛОВЫЙ**

с. 123

**ГИДРОПАРО-
ИЗОЛЯЦИОННЫЕ
И ВЕТРОВЛАГОЗАЩИТНЫЕ
МЕМБРАНЫ**

с. 121

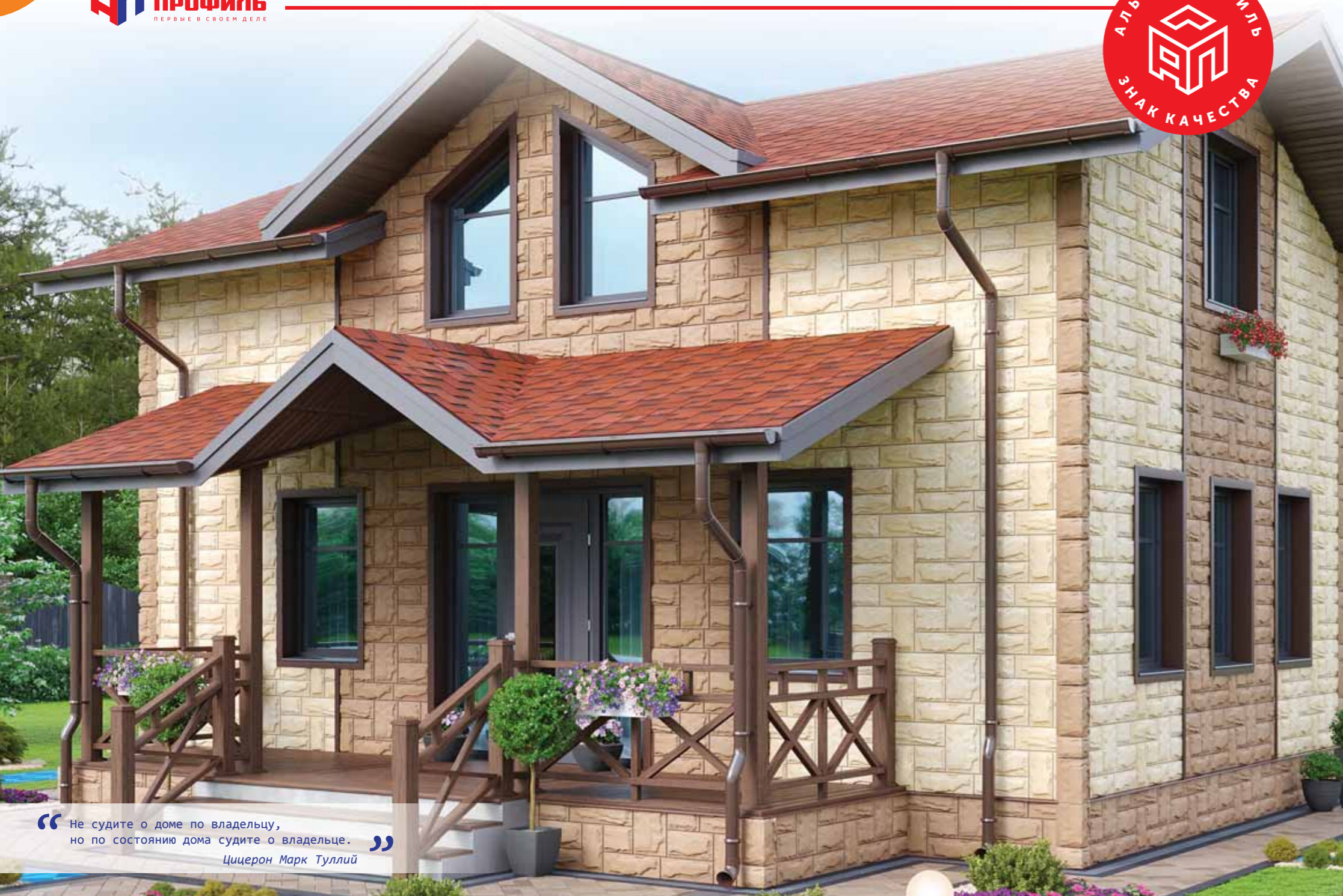

“ Не судите о доме по владельцу,
но по состоянию дома судите о владельце. ”
 Цицерон Марк Туллий

 ПРИ МОНТАЖЕ
ИСПОЛЗУЮТСЯ

**КОЛЛЕКЦИЯ
ГРАНИТ ЭКО**

Фасадные панели ГРАНИТ ЭКО аналогичны фактуре панелей ГРАНИТ, такие же величественные и массивные.

Коллекция представлена в семи цветах: белый, бежевый, кремовый, песчаный, терракотовый, коричневый, графит.

ПАНЕЛЬ

ГАБАРИТНЫЕ РАЗМЕРЫ
длина x ширина x толщина:
1130 x 480 x 23 мм

ПОЛЕЗНЫЕ РАЗМЕРЫ
длина x ширина: площадь:
1010 x 450 мм 0,46 м²

КОЛИЧЕСТВО В УПАКОВКЕ
10 шт.

УГОЛ

длина x ширина x толщина:
470 x 160 x 45 мм

КОЛИЧЕСТВО В УПАКОВКЕ
10 шт.

полная коллекция ГРАНИТ ЭКО * / ТУ 5772-001-13320628-04

* Оттенок в каталоге может отличаться от оригинала в связи с особенностью цветопередачи.

 СИСТЕМА
КРЕПЛЕНИЯ
ФАСАДОВ
ПЛОСКИЙ ШИРОКИЙ
ПРОФИЛЬ ТИП В

с. 117

 СИСТЕМА
ОТДЕЛКИ
УГЛОВ

с. 107

 ОТДЕЛОЧНО-
МОНТАЖНЫЕ
ЭЛЕМЕНТЫ

с. 96

 СОФИТ
ВИНИЛОВЫЙ

с. 123

 ГИДРОПАРО-
ИЗОЛЯЦИОННЫЕ
И ВЕТРОВЛАГОЗАЩИТНЫЕ
МЕМБРАНЫ

с. 121

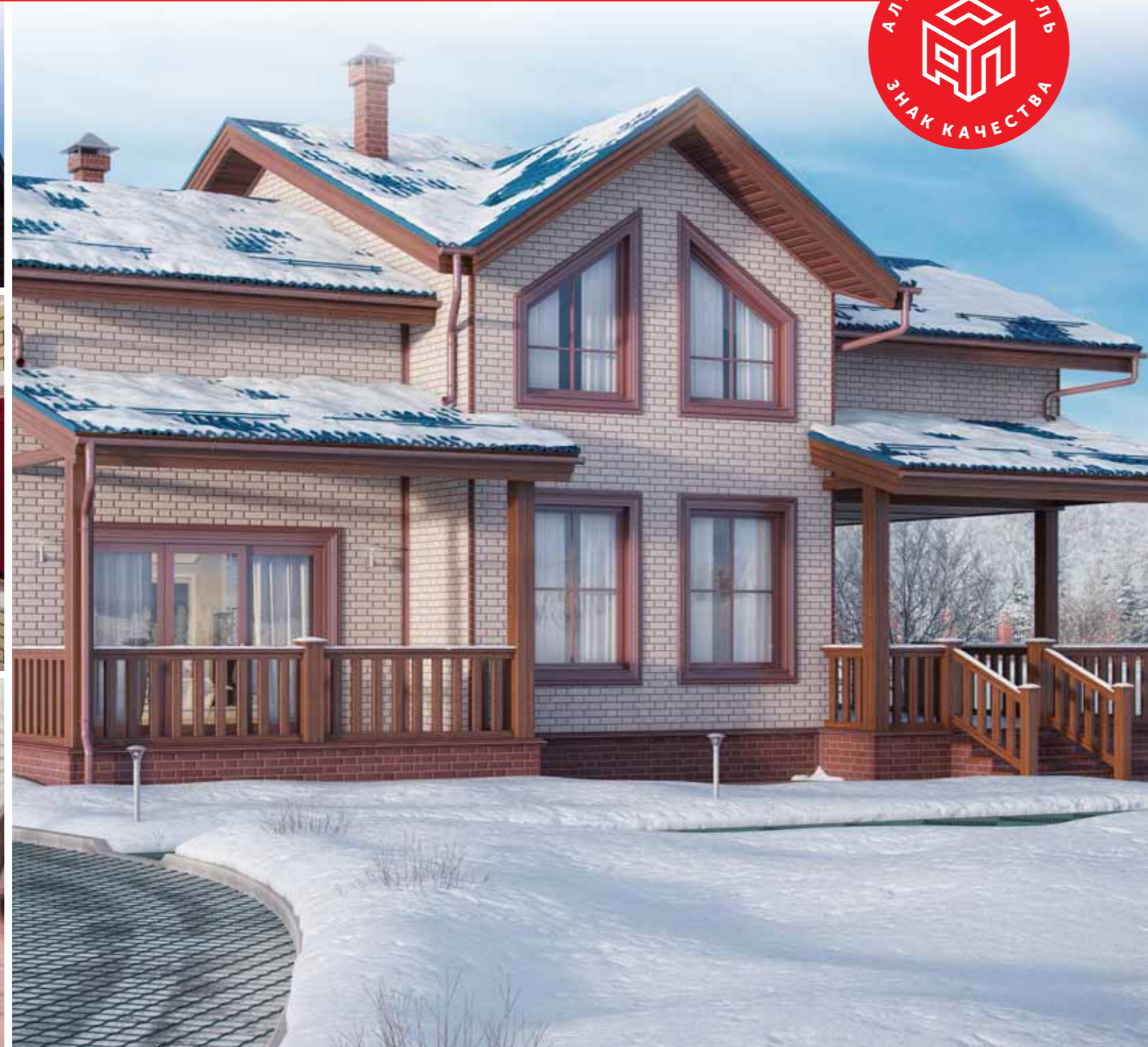

**ПРИ МОНТАЖЕ
ИСПОЛЗУЮТСЯ**

КОЛЛЕКЦИЯ КИРПИЧ КЛИНКЕРНЫЙ

Фасадные панели коллекции КИРПИЧ КЛИНКЕРНЫЙ имитируют кирпичную кладку из гладкого кирпича. Структура панелей идентична панелям коллекции КИРПИЧ, а благодаря гладкой фактуре кладка выглядит более изящно. Это придает фасаду изысканный вид. В коллекции представлено шесть классических цветов натурального кирпича.

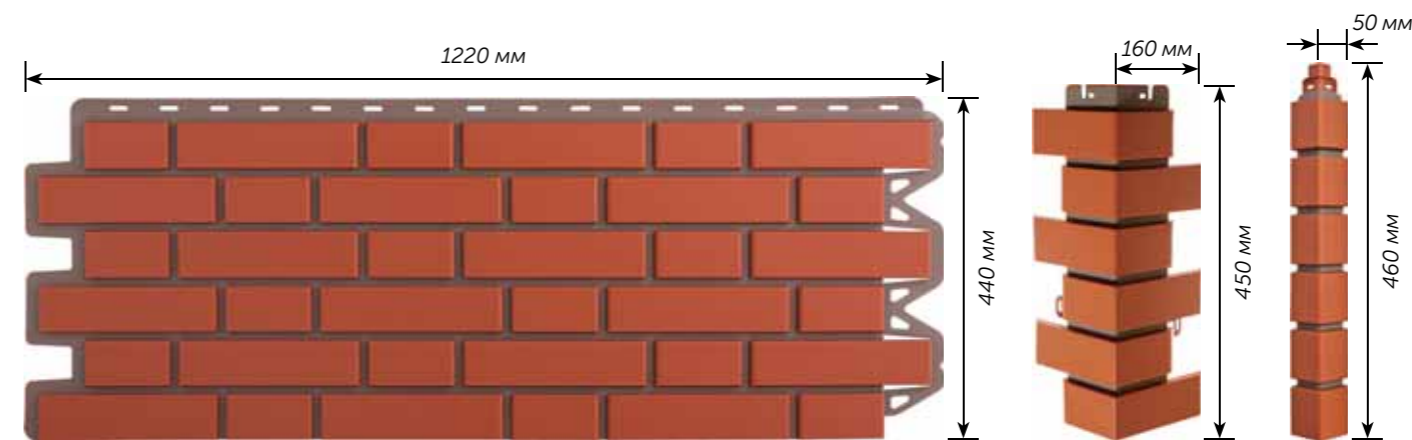

ПАНЕЛЬ

ГАБАРИТНЫЕ РАЗМЕРЫ
длина x ширина x толщина:
1220 x 440 x 20 мм

ПОЛЕЗНЫЕ РАЗМЕРЫ
длина x ширина: площадь:
1130 x 420 мм 0,48 м²

КОЛИЧЕСТВО В УПАКОВКЕ
10 шт.

УГОЛ

длина x ширина x толщина:
450 x 160 x 31 мм

КОЛИЧЕСТВО В УПАКОВКЕ
10 шт.

УГОЛ МАЛЫЙ

длина x ширина x толщина:
460 x 50 x 21 мм

КОЛИЧЕСТВО В УПАКОВКЕ
40 шт.

полная коллекция КИРПИЧ КЛИНКЕРНЫЙ * / ТУ 5772-001-13320628-04



* Оттенок в каталоге может отличаться от оригинала в связи с особенностью цветопередачи.

СИСТЕМА
КРЕПЛЕНИЯ
ФАСАДОВ
ПЛОСКИЙ ШИРОКИЙ
ПРОФИЛЬ ТИП А

с. 117

СИСТЕМА
ОТДЕЛКИ
УГЛОВ

с. 107

НАЛИЧНИКИ
И ОТКОСЫ

с. 109

НАРУЖНЫЕ
УГЛЫ ДРУГИХ
КОЛЛЕКЦИЙ

с. 112

ОТДЕЛОЧНО-
МОНТАЖНЫЕ
ЭЛЕМЕНТЫ

с. 96

СОФИТ
ВИНИЛОВЫЙ

с. 123

ГИДРОПАРО-
ИЗОЛЯЦИОННЫЕ
И ВЕТРОВЛАГОЗАЩИТНЫЕ
МЕМБРАНЫ

с. 121



**ПРИ МОНТАЖЕ
ИСПОЛЗУЮТСЯ**

**КОЛЛЕКЦИЯ
КИРПИЧ**

Для тех, кто предпочитает классические решения, компания «АЛТА-ПРОФИЛЬ» предлагает панели, которые имитируют красивую кирпичную кладку. При этом фасад сохраняет все преимущества изделий из полимерных материалов – легкость, прочность и удобство монтажа. Широкая цветовая гамма позволяет подобрать вариант, который придаст исключительности и индивидуальности Вашему дому.

**ПАНЕЛЬ**

ГАБАРИТНЫЕ РАЗМЕРЫ
длина x ширина x толщина:
1130 x 470 x 17 мм

ПОЛЕЗНЫЕ РАЗМЕРЫ
длина x ширина: площадь:
1110 x 450 мм 0,5 м²

КОЛИЧЕСТВО В УПАКОВКЕ
10 шт.

УГОЛ

длина x ширина x толщина:
470 x 100 x 28 мм

КОЛИЧЕСТВО В УПАКОВКЕ
10 шт.

полная коллекция КИРПИЧ * / ТУ 5772-001-13320628-04

Белый

Желтый

Жженный

Бежевый

Красный

Бежевый Комби

* Оттенок в каталоге может отличаться от оригинала в связи с особенностью цветопередачи.

**СИСТЕМА
КРЕПЛЕНИЯ
ФАСАДОВ
ПЛОСКИЙ ШИРОКИЙ
ПРОФИЛЬ ТИП В**

с. 117

**СИСТЕМА
ОТДЕЛКИ
УГЛОВ**

с. 107

**НАЛИЧНИКИ
И ОТКОСЫ**

с. 109

**НАРУЖНЫЕ
УГЛЫ ДРУГИХ
КОЛЛЕКЦИЙ**

с. 112

**ОТДЕЛОЧНО-
МОНТАЖНЫЕ
ЭЛЕМЕНТЫ**

с. 96

**СОФИТ
ВИНИЛОВЫЙ**

с. 123

**ГИДРОПАРО-
ИЗОЛЯЦИОННЫЕ
И ВЕТРОВЛАГОЗАЩИТНЫЕ
МЕМБРАНЫ**

с. 121



**ПРИ МОНТАЖЕ
ИСПОЛЬЗУЮТСЯ**
**КОЛЛЕКЦИЯ
КИРПИЧ-АНТИК**

Коллекция КИРПИЧ-АНТИК позволит оформить фасад дома в античном стиле. Панели укреплены дополнительными ребрами жесткости для прочности и долговечности. В коллекции представлено шесть цветов.

ПАНЕЛЬ

ГАБАРИТНЫЕ РАЗМЕРЫ
длина x ширина x толщина:
1170 x 450 x 17 мм

ПОЛЕЗНЫЕ РАЗМЕРЫ
длина x ширина: площадь:
1160 x 420 мм 0,49 м²

КОЛИЧЕСТВО В УПАКОВКЕ
10 шт.

УГОЛ

длина x ширина x толщина:
450 x 160 x 30 мм

КОЛИЧЕСТВО В УПАКОВКЕ
10 шт.

полная коллекция КИРПИЧ-АНТИК * / ТУ 5772-001-13320628-04

Рим

Карфаген

Каир

Александрия

Афины

Агра

* Оттенок в каталоге может отличаться от оригинала в связи с особенностью цветопередачи.

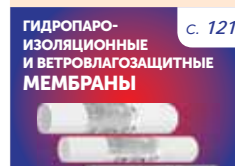
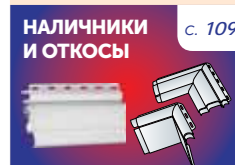
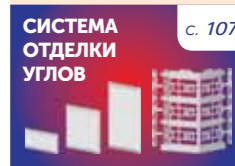
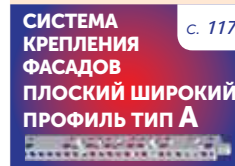

“ Где любят нас – лишь там очаг родимый. ”
Джордж Ноэл Гордон Байрон

 ПРИ МОНТАЖЕ
 ИСПОЛЗУЮТСЯ

КОЛЛЕКЦИЯ
ФАГОТ

Коллекция ФАГОТ – это новый, свежий взгляд на оформление фасада. Панели сочетают структуру кирпичной кладки с текстурой колотого камня. Они отлично комбинируются с другими отделочными материалами, позволяя воплощать в жизнь самые смелые дизайнерские решения.

ПАНЕЛЬ

ГАБАРИТНЫЕ РАЗМЕРЫ
 длина x ширина x толщина:
1170 x 450 x 26 мм

ПОЛЕЗНЫЕ РАЗМЕРЫ
 длина x ширина: площадь:
1020 x 430 мм 0,44 м²

КОЛИЧЕСТВО В УПАКОВКЕ
10 шт.

УГОЛ

длина x ширина x толщина:
450 x 130 x 42 мм

КОЛИЧЕСТВО В УПАКОВКЕ
10 шт.

полная коллекция ФАГОТ * / ТУ 5772-001-13320628-04

* Оттенок в каталоге может отличаться от оригинала в связи с особенностью цветопередачи.

**СИСТЕМА
 КРЕПЛЕНИЯ
 ФАСАДОВ
 ПЛОСКИЙ ШИРОКИЙ
 ПРОФИЛЬ ТИП А**

с. 117

**СИСТЕМА
 ОТДЕЛКИ
 УГЛОВ**

с. 107

**НАРУЖНЫЕ
 УГЛЫ ДРУГИХ
 КОЛЛЕКЦИЙ**

с. 112

**ОТДЕЛОЧНО-
 МОНТАЖНЫЕ
 ЭЛЕМЕНТЫ**

с. 96

**СОФИТ
 ВИНИЛОВЫЙ**

с. 123

**ГИДРОПАРО-
 ИЗОЛЯЦИОННЫЕ
 И ВЕТРОВЛАГОЗАЩИТНЫЕ
 МЕМБРАНЫ**

с. 121



КОЛЛЕКЦИЯ ФАГОТ ЭКО

Панели ФАГОТ ЭКО также окрашены в массу. За счет этого они дешевле, чем аналогичная коллекция ФАГОТ. Но при этом сочетание кирпичной кладки и колотого камня не оставит равнодушным ни одного потребителя.



ПАНЕЛЬ

ГАБАРИТНЫЕ РАЗМЕРЫ
длина x ширина x толщина:
1170 x 450 x 26 мм

ПОЛЕЗНЫЕ РАЗМЕРЫ
длина x ширина: площадь:
1020 x 430 мм 0,44 м²

КОЛИЧЕСТВО В УПАКОВКЕ
10 шт.

УГОЛ

длина x ширина x толщина:
450 x 130 x 42 мм

КОЛИЧЕСТВО В УПАКОВКЕ
10 шт.

полная коллекция ФАГОТ ЭКО * / ТУ 5772-001-13320628-04



* Оттенок в каталоге может отличаться от оригинала в связи с особенностью цветопередачи.



ПРИ МОНТАЖЕ
ИСПОЛЬЗУЮТСЯ

СИСТЕМА
КРЕПЛЕНИЯ
ФАСАДОВ
ПЛОСКИЙ ШИРОКИЙ
ПРОФИЛЬ ТИП А

с. 117

СИСТЕМА
ОТДЕЛКИ
УГЛОВ

с. 107

НАРУЖНЫЕ
УГЛЫ ДРУГИХ
КОЛЛЕКЦИЙ

с. 112

ОТДЕЛОЧНО-
МОНТАЖНЫЕ
ЭЛЕМЕНТЫ

с. 96

СОФИТ
ВИНИЛОВЫЙ

с. 123

ГИДРОПАРО-
ИЗОЛЯЦИОННЫЕ
И ВЕТРОВЛАГОЗАЩИТНЫЕ
МЕМБРАНЫ

с. 121

“ Дом – это место, где большие малы,
а маленькие велики. ”

Генри Луис Менкен



**ПРИ МОНТАЖЕ
ИСПОЛЗУЮТСЯ**

КОЛЛЕКЦИЯ КАМЕНЬ СКАЛИСТЫЙ

Панели коллекции КАМЕНЬ СКАЛИСТЫЙ обладают выразительным рельефом, имитирующим текстуру дикого скального камня. Разнообразие оттенков передает красоту самых крупных горных систем нашей планеты.



ПАНЕЛЬ

ГАБАРИТНЫЕ РАЗМЕРЫ
длина x ширина x толщина:
1170 x 450 x 23 мм

ПОЛЕЗНЫЕ РАЗМЕРЫ
длина x ширина: площадь:
1100 x 430 мм 0,47 м²

КОЛИЧЕСТВО В УПАКОВКЕ
10 шт.

УГОЛ

длина x ширина x толщина:
450 x 160 x 35 мм

КОЛИЧЕСТВО В УПАКОВКЕ
10 шт.

полная коллекция КАМЕНЬ СКАЛИСТЫЙ * / ТУ 5772-001-13320628-04



* Оттенок в каталоге может отличаться от оригинала в связи с особенностью цветопередачи.

СИСТЕМА
КРЕПЛЕНИЯ
ФАСАДОВ
ПЛОСКИЙ ШИРОКИЙ
ПРОФИЛЬ ТИП А

с. 117

СИСТЕМА
ОТДЕЛКИ
УГЛОВ

с. 107

НАРУЖНЫЕ
УГЛЫ ДРУГИХ
КОЛЛЕКЦИЙ

с. 112

ОТДЕЛОЧНО-
МОНТАЖНЫЕ
ЭЛЕМЕНТЫ

с. 96

СОФИТ
ВИНИЛОВЫЙ

с. 123

ГИДРОПАРО-
ИЗОЛЯЦИОННЫЕ
И ВЕТРОВЛАГОЗАЩИТНЫЕ
МЕМБРАНЫ

с. 121



“ Дом, в котором нет книг, подобен телу, лишенному души. ”

Цицерон

i ПРИ МОНТАЖЕ ИСПОЛЗУЮТСЯ

КОЛЛЕКЦИЯ КАМЕНЬ СКАЛИСТЫЙ ЭКО

Фасадные панели коллекции КАМЕНЬ СКАЛИСТЫЙ ЭКО, имитирующие текстуру дикого скалистого камня, представлены в новой цветовой гамме по еще более заманчивой цене.



ПАНЕЛЬ

ГАБАРИТНЫЕ РАЗМЕРЫ
длина x ширина x толщина:
1170 x 450 x 23 мм

ПОЛЕЗНЫЕ РАЗМЕРЫ
длина x ширина: площадь:
1100 x 430 мм 0,47 м²

КОЛИЧЕСТВО В УПАКОВКЕ
10 шт.

УГОЛ

длина x ширина x толщина:
450 x 160 x 35 мм

КОЛИЧЕСТВО В УПАКОВКЕ
10 шт.

полная коллекция ФАГОТ ЭКО * / ТУ 5772-001-13320628-04



Белый / **новинка!** /

Бежевый

Кремовый

Песчаный

Коричневый / **новинка!** /

Терракотовый

Графит / **новинка!** /

* Оттенок в каталоге может отличаться от оригинала в связи с особенностью цветопередачи.

СИСТЕМА КРЕПЛЕНИЯ ФАСАДОВ ПЛОСКИЙ ШИРОКИЙ ПРОФИЛЬ ТИП А **с. 117**

СИСТЕМА ОТДЕЛКИ УГЛОВ **с. 107**

НАРУЖНЫЕ УГЛЫ ДРУГИХ КОЛЛЕКЦИЙ **с. 112**

ОТДЕЛОЧНО-МОНТАЖНЫЕ ЭЛЕМЕНТЫ **с. 96**

СОФИТ ВИНИЛОВЫЙ **с. 123**

ГИДРОПАРО-ИЗОЛЯЦИОННЫЕ И ВЕТРОВЛАГОЗАЩИТНЫЕ МЕМБРАНЫ **с. 121**

 ПРИ МОНТАЖЕ
ИСПОЛЬЗУЮТСЯ

**КОЛЛЕКЦИЯ
КАНЬОН**

Панели данной коллекции имеют уникальную структуру, отражающую величие горных ущелий, созданных водной стихией. В коллекции представлено девять цветов – по названиям самых красивых мест Северной Америки.

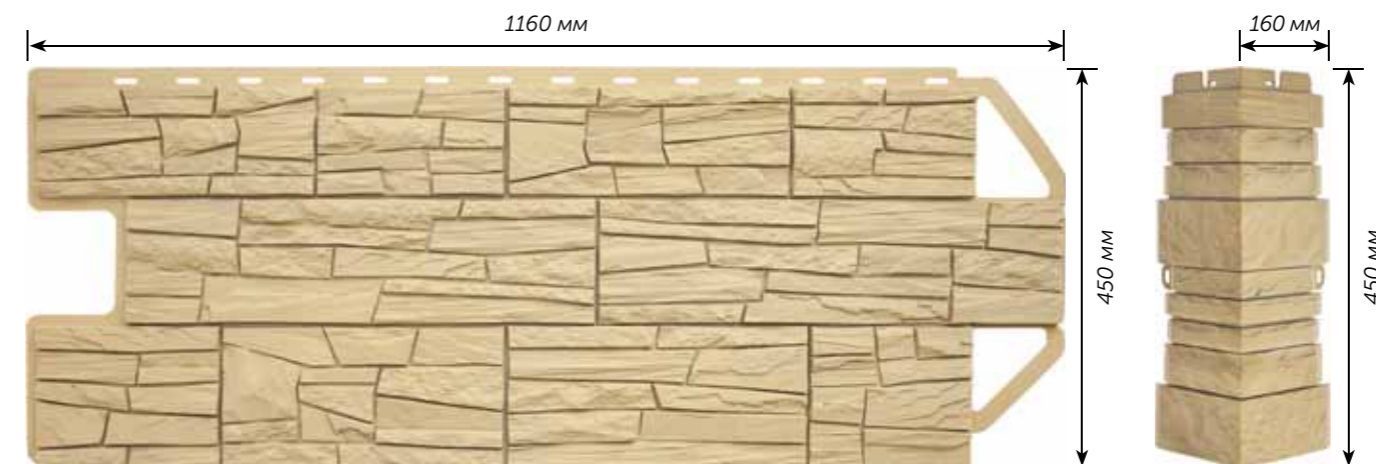
ПАНЕЛЬ

ГАБАРИТНЫЕ РАЗМЕРЫ
длина x ширина x толщина:
1160 x 450 x 20 мм

ПОЛЕЗНЫЕ РАЗМЕРЫ
длина x ширина: площадь:
1040 x 420 мм 0,44 м²

КОЛИЧЕСТВО В УПАКОВКЕ
10 шт.

УГОЛ

длина x ширина x толщина:
450 x 160 x 35 мм

КОЛИЧЕСТВО В УПАКОВКЕ
10 шт.

полная коллекция КАНЬОН * / ТУ 5772-001-13320628-04



* Оттенок в каталоге может отличаться от оригинала в связи с особенностью цветопередачи.

СИСТЕМА
КРЕПЛЕНИЯ
ФАСАДОВ
ПЛОСКИЙ ШИРОКИЙ
ПРОФИЛЬ ТИП А

с. 117

СИСТЕМА
ОТДЕЛКИ
УГЛОВ

с. 107

НАРУЖНЫЕ
УГЛЫ ДРУГИХ
КОЛЛЕКЦИЙ

с. 112

ОТДЕЛОЧНО-
МОНТАЖНЫЕ
ЭЛЕМЕНТЫ

с. 96

СОФИТ
ВИНИЛОВЫЙ

с. 123

ГИДРОПАРО-
ИЗОЛЯЦИОННЫЕ
И ВЕТРОВЛАГОЗАЩИТНЫЕ
МЕМБРАНЫ

с. 121

 ПРИ МОНТАЖЕ
ИСПОЛЗУЮТСЯ

**КОЛЛЕКЦИЯ
КАМЕНЬ**

Фасадные панели, выполненные под камень, давно стали излюбленным материалом для внешней отделки домов. Коллекцию отличает широкая цветовая гамма – двенадцать оттенков природного камня. Уникальная текстура панелей создает впечатление натуральной каменной кладки.

ПАНЕЛЬ

ГАБАРИТНЫЕ РАЗМЕРЫ
длина x ширина x толщина:
1130 x 470 x 23 мм

ПОЛЕЗНЫЕ РАЗМЕРЫ
длина x ширина: площадь:
1010 x 450 мм 0,46 м²

КОЛИЧЕСТВО В УПАКОВКЕ
10 шт.

УГОЛ

длина x ширина x толщина:
470 x 110 x 31 мм

КОЛИЧЕСТВО В УПАКОВКЕ
10 шт.

полная коллекция КАМЕНЬ * / ТУ 5772-001-13320628-04

Белый



Желтый



Жженный



Бежевый



Серый



Топаз



Кварцит



Сланец



Малахит



Известняк



Ракушечник



Песчаник

* Оттенок в каталоге может отличаться от оригинала в связи с особенностью цветопередачи.

**СИСТЕМА
КРЕПЛЕНИЯ
ФАСАДОВ
ПЛОСКИЙ ШИРОКИЙ
ПРОФИЛЬ ТИП В**

с. 117

**СИСТЕМА
ОТДЕЛКИ
УГЛОВ**

с. 107

**НАРУЖНЫЕ
УГЛЫ ДРУГИХ
КОЛЛЕКЦИЙ**

с. 112

**ОТДЕЛОЧНО-
МОНТАЖНЫЕ
ЭЛЕМЕНТЫ**

с. 96

**СОФИТ
ВИНИЛОВЫЙ**

с. 123

**ГИДРОПАРО-
ИЗОЛЯЦИОННЫЕ
И ВЕТРОВЛАГОЗАЩИТНЫЕ
МЕМБРАНЫ**

с. 121

 ПРИ МОНТАЖЕ
ИСПОЛЬЗУЮТСЯ

КОЛЛЕКЦИЯ КАМЕНЬ БУТОВЫЙ

Коллекция КАМЕНЬ БУТОВЫЙ представляет собой комбинацию дикого камня разной формы. Текстура изделия настолько приближена к натуральному материалу, что отличить на глаз искусственные образцы от настоящих практически невозможно.

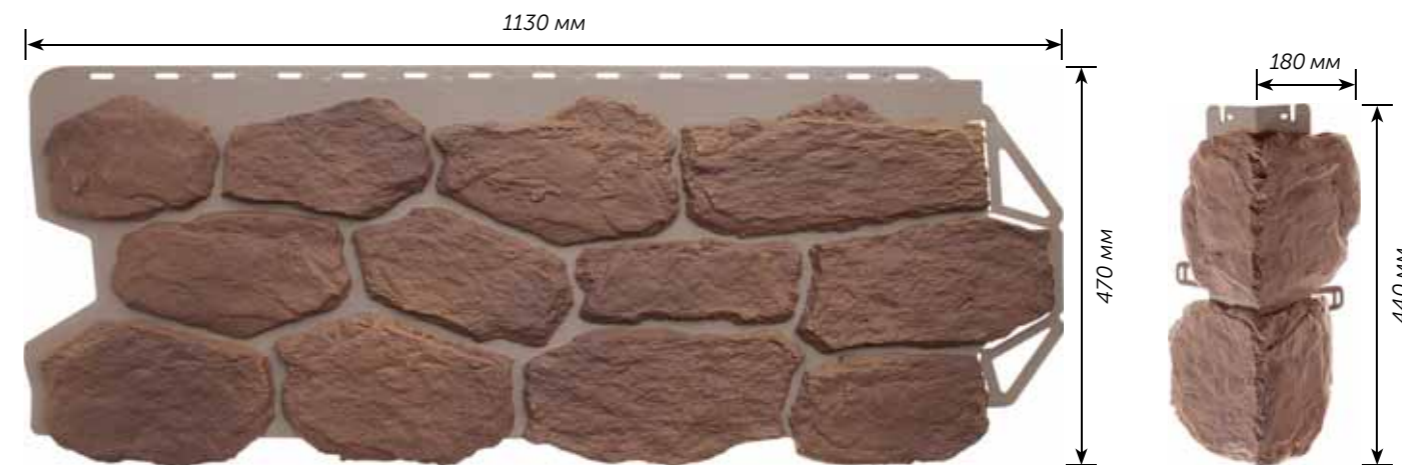

ПАНЕЛЬ

ГАБАРИТНЫЕ РАЗМЕРЫ
длина x ширина x толщина:
1130 x 470 x 27 мм

ПОЛЕЗНЫЕ РАЗМЕРЫ
длина x ширина: площадь:
1030 x 440 мм 0,45 м²

КОЛИЧЕСТВО В УПАКОВКЕ
10 шт.

УГОЛ

длина x ширина x толщина:
440 x 180 x 43 мм

КОЛИЧЕСТВО В УПАКОВКЕ
10 шт.

полная коллекция КАМЕНЬ БУТОВЫЙ * / ТУ 5772-001-13320628-04



* Оттенок в каталоге может отличаться от оригинала в связи с особенностью цветопередачи.

РЕКОМЕНДУЕТСЯ
ИСПОЛЬЗОВАТЬ
МЕТАЛЛИЧЕСКУЮ
ОБРЕШЕТКУ

СИСТЕМА
ОТДЕЛКИ
УГЛОВ

НАРУЖНЫЕ
УГЛЫ ДРУГИХ
КОЛЛЕКЦИЙ

ОТДЕЛОЧНО-
МОНТАЖНЫЕ
ЭЛЕМЕНТЫ

СОФИТ
ВИНИЛОВЫЙ

ГИДРОПАРО-
ИЗОЛЯЦИОННЫЕ
И ВЕТРОВЛАГОЗАЩИТНЫЕ
МЕМБРАНЫ

ПРИ МОНТАЖЕ ИСПОЛЗУЮТСЯ
КОЛЛЕКЦИЯ
ФАСАДНАЯ ПЛИТКА

Коллекция ФАСАДНАЯ ПЛИТКА эффектно и максимально точно имитирует текстуру натуральных камней: травертина, златолита, опала и яшмы.

Панели имеют дополнительные ребра жесткости, позволяющие выдерживать большие механические нагрузки.

ПАНЕЛЬ

ГАБАРИТНЫЕ РАЗМЕРЫ
 длина x ширина x толщина:
1160 x 450 x 16 мм

ПОЛЕЗНЫЕ РАЗМЕРЫ
 длина x ширина: площадь:
1110 x 420 мм 0,47 м²

КОЛИЧЕСТВО В УПАКОВКЕ
10 шт.

УГОЛ

длина x ширина x толщина:
450 x 160 x 30 мм

КОЛИЧЕСТВО В УПАКОВКЕ
10 шт.

полная коллекция ФАСАДНАЯ ПЛИТКА * / ТУ 5772-001-13320628-04

Яшма

Златолит

Опал

* Оттенок в каталоге может отличаться от оригинала в связи с особенностью цветопередачи.

СИСТЕМА КРЕПЛЕНИЯ ФАСАДОВ ПЛОСКИЙ ШИРОКИЙ ПРОФИЛЬ ТИП А

с. 117

СИСТЕМА ОТДЕЛКИ УГЛОВ

с. 107

НАЛИЧНИКИ И ОТКОСЫ

с. 109

НАРУЖНЫЕ УГЛЫ ДРУГИХ КОЛЛЕКЦИЙ

с. 112

ОТДЕЛОЧНО-МОНТАЖНЫЕ ЭЛЕМЕНТЫ

с. 96

СОФИТ ВИНИЛОВЫЙ

с. 123

ГИДРОПАРО-ИЗОЛЯЦИОННЫЕ И ВЕТРОВЛАГОЗАЩИТНЫЕ МЕМБРАНЫ

с. 121

ОТДЕЛОЧНО-МОНТАЖНЫЕ ЭЛЕМЕНТЫ ДЛЯ АЛТА ФАСАД

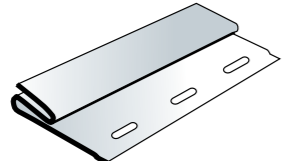
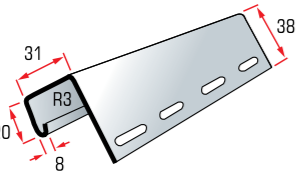
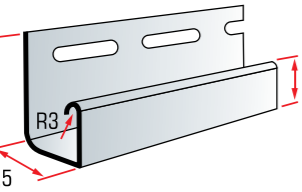
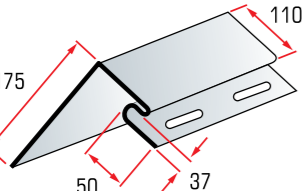
| ОТДЕЛОЧНЫЕ И МОНТАЖНЫЕ ЭЛЕМЕНТЫ | | | | ЦВЕТОВАЯ ГАММА | | | | | | | | | |
|--|---|-----------|-------------------|----------------|--------------|--------------------|------------|---------|------------|-------------|-------------------|-------------|------------|
| Наименование | Вид | Длина, мм | Кол-во в уп., шт. | белый | светло-серый | серый (бесцветный) | золотистый | бежевый | персиковый | дуб светлый | красно-коричневый | орех темный | коричневый |
| Начальная планка (стартовый металлический профиль) |  | 2000 | 20 | | | | | | | | | | |
| J-профиль |  | 3000 | 40 | * | * | * | * | | * | * | | | * |
| Для коллекции РИГЕЛЬ НЕМЕЦКИЙ J-профиль не подходит, необходимо использовать планку J-трим для блокхауса (Т-15 ВН) | | | | | | | | | | | | | |
| Т-15 ВН J-трим |  | 3000 | 30 | * | | | * | * | * | * | * | * | * |
| Для отделки оконных или дверных проемов используется околооконная планка для блокхауса (Т-17 ВН) | | | | | | | | | | | | | |
| Т-17 ВН Околооконная планка |  | 3000 | 6 | * | | | * | * | * | * | * | * | * |

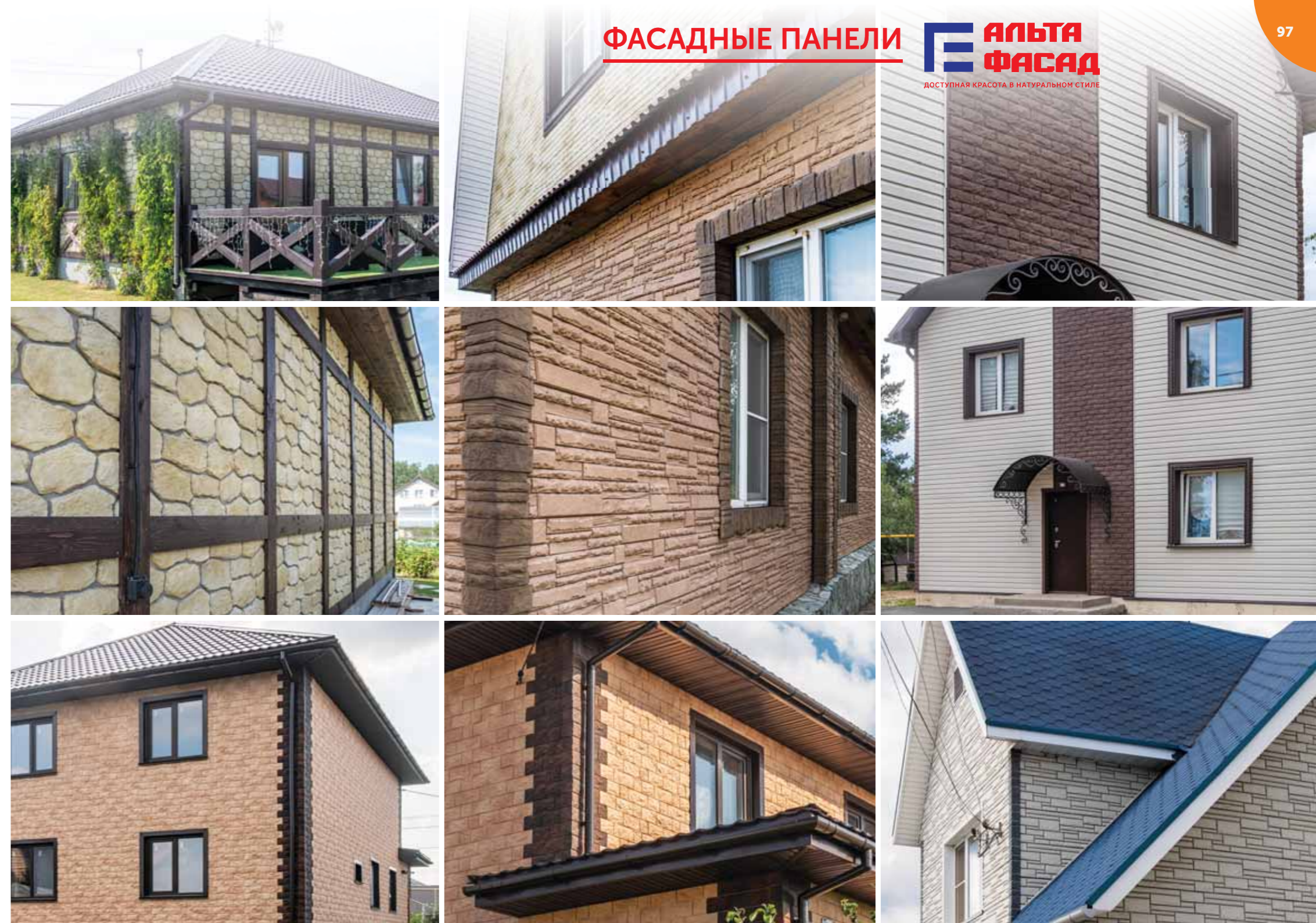

ВСПЕНЕННЫЙ САЙДИНГ

Новое поколение сайдинга, созданное на стыке двух технологий.

Мы объединили лучшие качества двух материалов фиброцемента и классического сайдинга: оптимальную толщину 6 мм для фасадного материала, ударопрочность, форму доски и рельефную фактуру под дерево, легкий вес 3.7 кг/м² и отсутствие влагопоглощения, простой монтаж и доступность по наличию и цене.

Сайдинг АЛТА БОРД состоит из вспененного ПВХ и верхнего слоя, содержащего высокотехнологичные добавки для улучшенной цветостойкости и натуралистичности.

Панели совмещают функции высококачественной теплоизоляции и привлекательной облицовки – прочные, пожаробезопасные, влагостойкие и погодостойчивые.

ПРЕИМУЩЕСТВА:



- ▲ **ЛЕГКАЯ ДОСКА С ФАКТУРОЙ ПОД ДЕРЕВО.**
 Фактура под дерево текстурная, приятная на ощупь поверхность.
- ▲ **БОЛЬШАЯ ТОЛЩИНА – ЛЕГКИЙ ВЕС.**
 Толщина 6 мм при весе 3,7 кг/кв.м (против 10 кг фиброцемента).
- ▲ **ПРОСТОЙ МОНТАЖ, СОБИРАЕТСЯ КАК КОНСТРУКТОР.**
 Быстро и просто монтировать, легкий вес и простая система монтажа позволяет монтировать самостоятельно.
- ▲ **ОПТИМАЛЬНЫЙ МИКС СВОЙСТВ И КАЧЕСТВ КЛАССИЧЕСКОГО САЙДИНГА И ФИБРОЦЕМЕНТНОЙ ДОСКИ.**
 Оптимальное соотношение прочности, тощины, легкости и надежности по доступной цене.
- ▲ **РАЦИОНАЛЬНОЕ РЕШЕНИЕ ДЛЯ ФАСАДА.**
 Рациональное распоряжение бюджетом на отделку фасада и утепление дома.
- ▲ **ОРИГИНАЛЬНЫЕ АКСЕССУАРЫ.**
 Для коллекции ВСПЕНЕННОГО САЙДИНГА технологами компании разработаны уникальные комплектующие для отделки.
- ▲ **СРОК СЛУЖБЫ САЙДИНГА АЛТА БОРД – 40 ЛЕТ.**
 Сохранение прочностных свойств (стойкость к удару, пластичность, отсутствие вздутий и расслоений).





КОЛЛЕКЦИЯ СТАНДАРТ

Коллекция СТАНДАРТ – плотные, насыщенные однотонные цвета, от нежных пастельных до ярких, сочных оттенков.

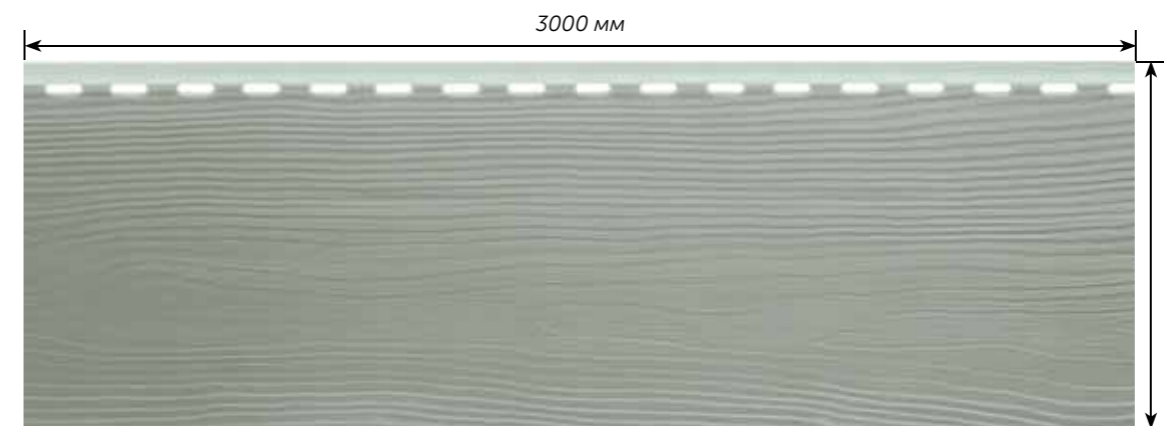

ГАБАРИТНЫЕ РАЗМЕРЫ ПАНЕЛИ

длина х ширина х толщина:
3000 х 214 х 6 (10) мм

ПОЛЕЗНЫЕ РАЗМЕРЫ ПАНЕЛИ

длина х ширина:
3000 х 180 мм

полезная площадь:
0,54 м²

УПАКОВКА

количество в упаковке:
12 шт.

полная коллекция СТАНДАРТ * / ТУ 22.29.29-005-93698039-2017



Белый



Фисташковый



Бежевый



Кремовый

i ПРИ МОНТАЖЕ
ИСПОЛЗУЮТСЯ

СИСТЕМА
КРЕПЛЕНИЯ
ФАСАДОВ
ПЛОСКИЙ ШИРОКИЙ
ПРОФИЛЬ ТИП А **с. 117**

СИСТЕМА
ОТДЕЛКИ
УГЛОВ **с. 107**

НАЛИЧНИКИ
И ОТКОСЫ **с. 109**

НАРУЖНЫЕ
УГЛЫ **с. 112**

ОТДЕЛОЧНО-
МОНТАЖНЫЕ
ЭЛЕМЕНТЫ **с. 103**

СОФИТ
ВИНИЛОВЫЙ **с. 123**

ГИДРОПАРО-
ИЗОЛЯЦИОННЫЕ
И ВЕТРОВЛАГОЗАЩИТНЫЕ
МЕМБРАНЫ **с. 121**

* Оттенок в каталоге может отличаться от оригинала в связи с особенностью цветопередачи.



КОЛЛЕКЦИЯ ТИМБЕР

Коллекция ТИМБЕР – градиентный окрас оригинально и более точно воссоздает цвет натуральной древесины различных пород и подчеркивает рельеф фактуры под дерево. Натуральное дерево имеет переходы от темных до светлых оттенков в рамках одной доски. Мы добавили эффект разнородного цвета для большего сходства с природным окрасом.

ГАБАРИТНЫЕ РАЗМЕРЫ ПАНЕЛИ

длина x ширина x толщина:
3000 x 214 x 6 (10) мм

ПОЛЕЗНЫЕ РАЗМЕРЫ ПАНЕЛИ

длина x ширина: площадь:
3000 x 180 мм 0,54 м²

УПАКОВКА

количество в упаковке:
12 шт.

полная коллекция ТИМБЕР * / ТУ 22.29.29-005-93698039-2017



Пихта



Клен



Дуб



Вишня



Мербау

** Оттенок в каталоге может отличаться от оригинала в связи с особенностью цветопередачи.*

ВАЖНО!

В разных партиях коллекции АЛТА БОРД ТИМБЕР панели могут иметь незначительные отличия по оттенку. Это связано с особенностью нанесения лакокрасочного покрытия – специальная технология, приближенная практически к ручному нанесению, позволяет максимально натуралистично передавать оттенки настоящей древесины. А, как известно, в природе не бывает двух абсолютно одинаковых деревьев. В связи с этим, РЕКОМЕНДУЕТСЯ на одну поверхность использовать материалы одной даты производства (одной партии). Возврат принимается только в заводской упаковке.

i ПРИ МОНТАЖЕ ИСПОЛЗУЮТСЯ

ОТДЕЛОЧНО-МОНТАЖНЫЕ ЭЛЕМЕНТЫ ДЛЯ АЛТА БОРД

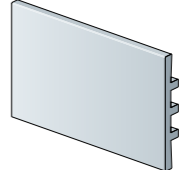
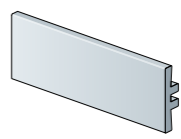
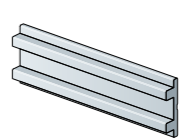
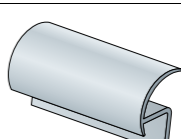
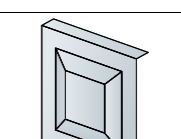
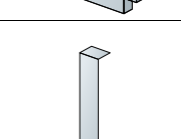
| ОРИГИНАЛЬНЫЕ АКСЕССУАРЫ ДЛЯ АЛТА БОРД | Вид | Стандарт | | | | Тимбер | | | | |
|---|---|----------|---------|----------|------------|--------|------|-----------------|-------------------|--------------------|
| | | белый | бежевый | кремовый | фиолетовый | пихта | клен | дуб / под заказ | вишня / под заказ | мербау / под заказ |
| Профиль универсальный 100 3000 x 100 мм 18 шт. |  | * | * | * | * | * | * | * | * | * |
| Профиль универсальный 50 3000 x 50 мм 36 шт. |  | * | * | * | * | * | * | * | * | * |
| Профиль монтажный 3000 x 52 мм 36 шт. |  | * | | | | | | | | |
| Заглушка угловая 3000 x 13 x 18 мм 100 шт. |  | * | * | * | | | | | | |
| Заглушка для наличника 123 x 123 мм 64 шт. |  | * | * | * | | | | | | |
| Заглушка торцевая 107 x 18 мм 500 шт. |  | * | * | * | | | | | | |

СИСТЕМА КРЕПЛЕНИЯ ПЛОСКИЙ ШИРОКИЙ ПРОФИЛЬ ТИП А **с. 117**

СИСТЕМА ОТДЕЛКИ УГЛОВ **с. 107**

НАЛИЧНИКИ И ОТКОСЫ **с. 109**

НАРУЖНЫЕ УГЛЫ **с. 112**

ОТДЕЛОЧНО-МОНТАЖНЫЕ ЭЛЕМЕНТЫ **с. 103**

СОФИТ ВИНИЛОВЫЙ **с. 123**

ГИДРОПАРО-ИЗОЛЯЦИОННЫЕ И ВЕТРОВЛАГОЗАЩИТНЫЕ МЕМБРАНЫ **с. 121**

ЭЛЕМЕНТЫ ДЛЯ ОТДЕЛКИ ДОМА

Для удобства монтажа фасадных панелей, сайдинга, формованного сайдинга, вспененного сайдинга и придания облицовке дома эстетически законченного вида, компания «АЛЬТА-ПРОФИЛЬ» предлагает Вашему вниманию широкий ассортимент отделочных планок и элементов, собранных в коллекции АЛЬТА ДЕКОР.

Группа АЛЬТА ДЕКОР включает в себя следующие разделы:

- СИСТЕМА ОТДЕЛКИ УГЛОВ,
- НАЛИЧНИКИ И ОТКОСЫ,
- НАРУЖНЫЕ УГЛЫ,
- ОТДЕЛОЧНО-МОНТАЖНЫЕ ЭЛЕМЕНТЫ

Отделочные элементы АЛЬТА ДЕКОР универсальны, они подходят для отделки углов, оконных, дверных и иных проемов.

👍 ПРЕИМУЩЕСТВА:



- ▶ ПРИДАЕТ ОБЪЕКТУ ЗАВЕРШЕННЫЙ ВНЕШНИЙ ВИД. Отделочные элементы придают Вашему дому эстетически законченный внешний вид.
- ▶ УНИКАЛЬНЫЙ СТИЛЬ, БОЛЕЕ 300 КОМБИНАЦИЙ. Широкий ассортимент отделочных элементов позволяет комбинировать их друг с другом, создавая огромное количество различных вариантов.
- ▶ НА ЛЮБОЙ ФАСАД, ВКЛЮЧАЯ ШТУКАТУРЕННЫЙ. Отделочные элементы можно прикрепить на любую поверхность, предварительно установив обрешетку.
- ▶ МОЖНО ИСПОЛЬЗОВАТЬ С РАЗНЫМИ КОЛЛЕКЦИЯМИ. Наружные углы к фасадным панелям можно смело комбинировать с панелями других коллекций.
- ▶ ПОДХОДИТ ПОД РАЗНЫЕ ОТДЕЛОЧНЫЕ МАТЕРИАЛЫ. Элементы АЛЬТА ДЕКОР можно использовать не только с фасадными панелями, но и с классическим сайдингом, вспененным и формованным сайдингом.
- ▶ ПОДХОДИТ К ОКОННЫМ И ДВЕРНЫМ ПРОЕМАМ. Отделочными элементами можно декорировать оконные и дверные проемы, смотрится очень красиво и оригинально.
- ▶ ПРОСТОЙ И БЮДЖЕТНЫЙ МОНТАЖ. Все элементы АЛЬТА ДЕКОР можно монтировать самостоятельно, без привлечения высокооплачиваемых специалистов.
- ▶ УСТОЙЧИВОСТЬ К ВЫЦВЕТАНИЮ. Сохраняют насыщенные цвета длительное время, даже под действием солнца.



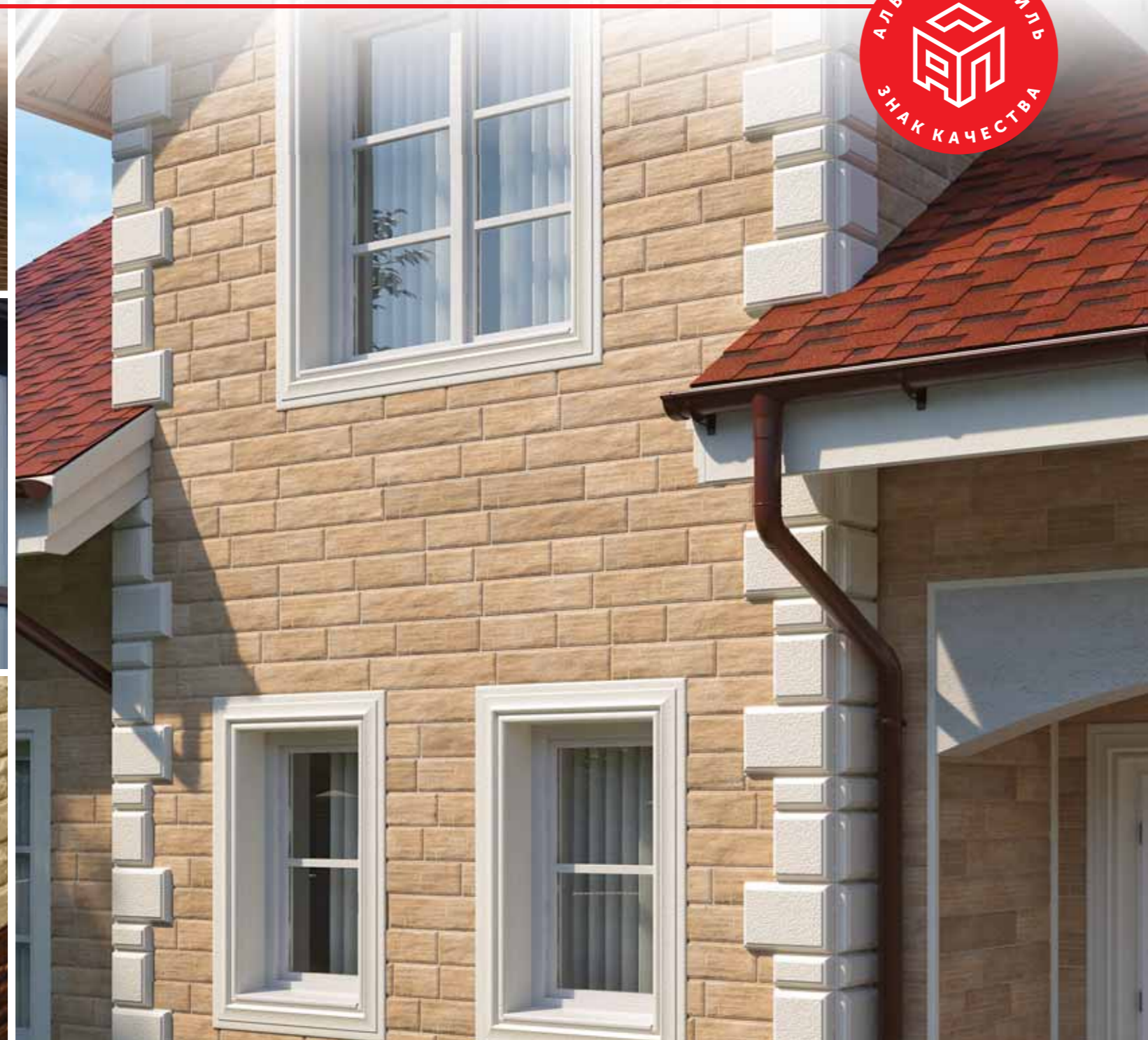

i ПРИМЕНЯЕТСЯ СОВМЕСТНО

СИСТЕМА ОТДЕЛКИ УГЛОВ

Система отделки углов – это эксклюзивная разработка технологов компании, которая позволяет комбинировать разные геометрические формы, создавая оригинальный рисунок. Система является альтернативой типовым наружным углам для фасадных панелей, а также имеет дополнительные возможности применения. Наличие нескольких видов отделочных элементов позволяет создавать различные конструкции углов: от симметричных маленьких до ассиметричных больших. Всё зависит от Ваших творческих идей и замыслов.

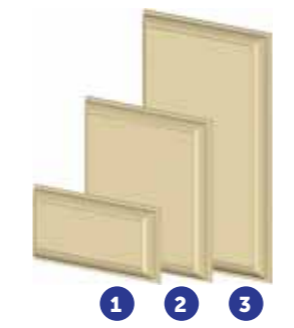

ЭЛЕМЕНТЫ ДЛЯ ОТДЕЛКИ УГЛОВ

Устанавливаются на крепежную основу. Модульный принцип крепления допускает большое количество вариантов оформления.

| элемент | длина x ширина x толщина: | кол-во в упак. |
|---------|---------------------------|----------------|
| № 1 | 254 x 126 x 27 мм | 30 шт. |
| № 2 | 254 x 254 x 27 мм | 15 шт. |
| № 3 | 254 x 381 x 27 мм | 10 шт. |

КОМБИНАЦИИ ОТДЕЛОЧНЫХ ЭЛЕМЕНТОВ

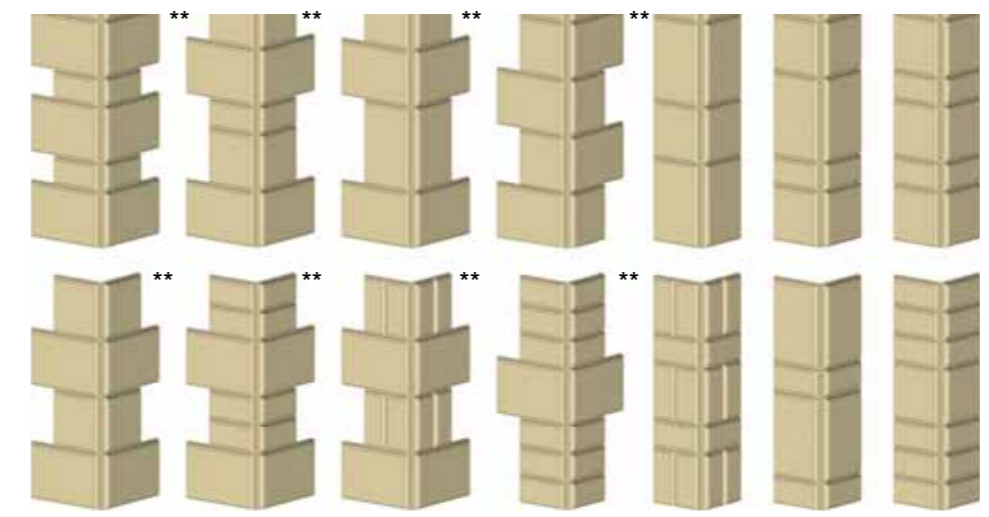

** Использование в таком виде допустимо, но в связи с особенностью производства, компания не несет ответственность за искажение продукции в ходе эксплуатации.

ТУ 5772-001-13320628-04

ЦВЕТОВАЯ ГАММА*

- белый
- песчаный
- белоснежный
- коричневый

* Белый цвет имеет кремовый оттенок, а белоснежный – как лист бумаги.

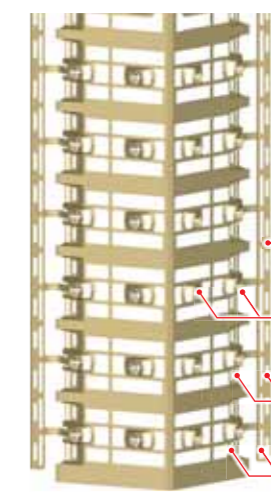

ПРОФИЛЬ КРЕПЕЖНАЯ ОСНОВА

высота x ширина
1036 x 243 мм

- Монтажная полка
- Пазлы для крепления отделочных элементов
- Отверстия для крепления основы к обрешетке
- Фиксаторы монтажной полки

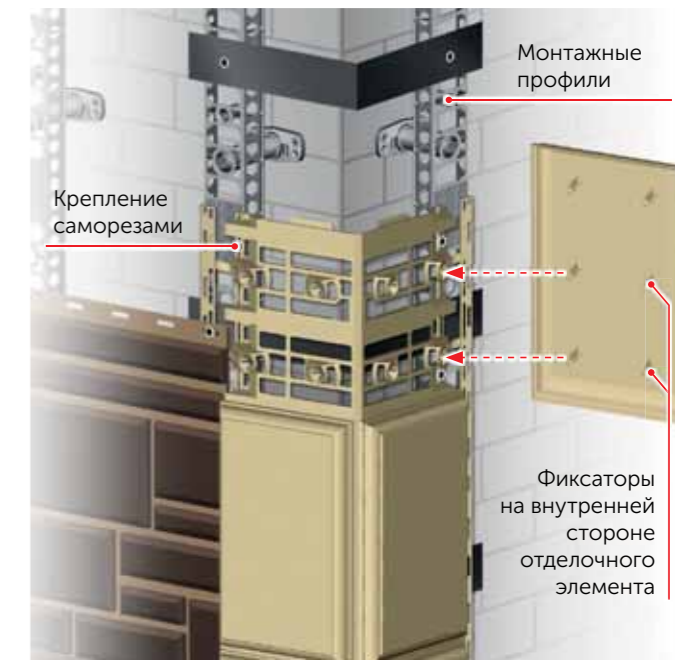

- САЙДИНГ с. 4
- АЛТА САЙДИНГ
- ФОРМОВАННЫЙ САЙДИНГ с. 34
- АЛТА ФОРМ
- ФАСАДНЫЕ ПАНЕЛИ с. 42
- АЛТА ФАСАД
- ВСПЕНЕННЫЙ САЙДИНГ с. 98
- АЛТА БОРД
- СИСТЕМА КРЕПЛЕНИЯ ФАСАДОВ с. 114
- АЛТА СИСТЕМА



НАЛИЧНИКИ И ОТКОСЫ

Компания выпускает уникальный продукт – пластиковый наличник, предназначенный для декоративного обрамления оконного или дверного проема. Наличники представлены в двух дизайнах – МОДЕРН и КЛАССИК.

В комбинации с наличниками используется универсальный откос, который закрывает оконные или дверные ниши. Для удобства монтажа пластиковых наличников и откосов выпускаются специальные угловые элементы к наличникам и откосу, которые облегчают процесс монтажа. Если ширины откоса не хватает, чтобы закрыть всю поверхность, используется доборный элемент к откосу. Для отделки в углах используется угол добора для откоса.

Наличники, откосы, угловые и доборные элементы Вы можете использовать при отделке здания фасадными панелями АЛТА ФАСАД, виниловым и акриловым сайдингом АЛТА САЙДИНГ, формованным сайдингом АЛТА ФОРМ, сайдингом АЛТА БОРД.



НАЛИЧНИК КЛАССИК

длина x ширина x толщина: кол-во в упаковке.
690 x 168 x 40 мм 10 шт.



НАЛИЧНИК МОДЕРН

длина x ширина x толщина: кол-во в упаковке.
690 x 168 x 47 мм 10 шт.



УНИВЕРСАЛЬНЫЙ ОТКОС

длина x ширина x толщина: кол-во в упаковке.
688 x 203 x 64 мм 10 шт.



ДОБОРНЫЙ ЭЛЕМЕНТ К ОТКОСУ

длина x ширина x толщина: кол-во в упаковке.
688 x 187 x 13 мм 36 шт.

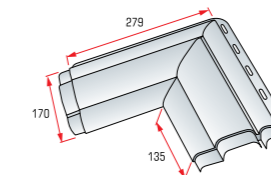

УГЛОВОЙ ЭЛЕМЕНТ НАЛИЧНИКА КЛАССИК

кол-во в упаковке.
24 шт.

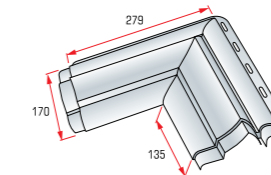

УГЛОВОЙ ЭЛЕМЕНТ НАЛИЧНИКА МОДЕРН

кол-во в упаковке.
24 шт.

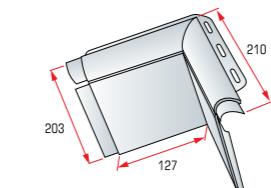

УГЛОВОЙ ЭЛЕМЕНТ ОТКОСА

кол-во в упаковке.
24 шт.

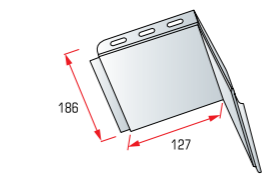

УГЛОВОЙ ДОБОРНЫЙ ЭЛЕМЕНТ К ОТКОСУ

кол-во в упаковке.
58 шт.

ТУ 5772-001-13320628-04

ЦВЕТОВАЯ ГАММА:

| | |
|--|---|
|  белый |  белоснежный |
|  кремовый |  коричневый |
|  песчаный | |

T-04 / ОТДЕЛОЧНАЯ ПЛАНКА ДЛЯ ОТКОСОВ

длина кол-во в упаковке.
3000 мм 40 шт.

САЙДИНГ



ФОРМОВАННЫЙ САЙДИНГ



ФАСАДНЫЕ ПАНЕЛИ



ВСПЕНЕННЫЙ САЙДИНГ



СИСТЕМА КРЕПЛЕНИЯ ФАСАДОВ





НАРУЖНЫЕ УГЛЫ

ТУ 5772-001-13320628-04

В коллекции АЛТА ДЕКОР насчитывается 17 видов наружных углов разных коллекций, представлены более 100 различных декоров.

Преимуществом наружных углов АЛТА ДЕКОР является то, что их можно комбинировать:

- с фасадными панелями разных коллекций,
- с виниловым и акриловым сайдингом АЛТА САЙДИНГ,
- вспененным сайдингом АЛТА БОРД,
- формованным сайдингом АЛТА ФОРМ.













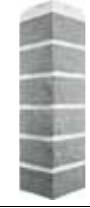



Наружными углами можно декорировать не только углы, но и оконные и дверные проемы. Всё зависит от Ваших идей и замыслов.

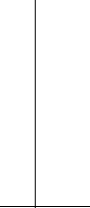

- САЙДИНГ с. 4
- АЛТА САЙДИНГ
- ФОРМОВАННЫЙ САЙДИНГ с. 34
- АЛТА ФОРМ
- ФАСАДНЫЕ ПАНЕЛИ с. 42
- АЛТА ФАСАД
- ВСПЕНЕННЫЙ САЙДИНГ с. 98
- АЛТА БОРД
- СИСТЕМА КРЕПЛЕНИЯ ФАСАДОВ с. 114
- АЛТА СИСТЕМА

ТАБЛИЦА РЕКОМЕНДАЦИЙ СООТВЕТСТВИЯ АЛТА ДЕКОРА /НАРУЖНЫХ УГЛОВ, СИСТЕМЫ ОТДЕЛКИ УГЛОВ, НАЛИЧНИКОВ И ОТКОСОВ/ И КОЛЛЕКЦИЙ ПРОДУКЦИИ АЛТА-ПРОФИЛЬ.*

* Данная таблица носит рекомендательный характер, исходя из следующих показателей: толщины панели с учетом ребра жесткости; размера паза угла; конфигурации угла.

| НАРУЖНЫЕ УГЛЫ | РИГЕЛЬ НЕМЕЦКИЙ | КАМЕНЬ ШОТЛАНДСКИЙ (Н) | ТУФ / ТУФ ЭКО | КИРПИЧ РИЖСКИЙ | КАМЕНЬ ПРАЖСКИЙ | ШОТЛАНДИЯ ЭКО (Н) | ГРАНИТ / ГРАНИТ ЭКО | | КИРПИЧ КЛИНКЕРНЫЙ | КИРПИЧ / КИРПИЧ РУСТИКАЛЬНЫЙ | КИРПИЧ-АНТИК (Ф) | ФАГОТ / ФАГОТ ЭКО | КАМЕНЬ СКАЛИСТЫЙ (Н) | КАНЬОН (Н) | КАМЕНЬ | КАМЕНЬ БУТОВЫЙ | ФАСАДНАЯ ПЛИТКА (Ф) | СИСТЕМА ОТДЕЛКИ УГЛОВ | НАЛИЧНИКИ И ОТКОСЫ |
|-----------------------------------|---|--|---|---|---|---|---|--|---|---|---|---|---|---|---|---|---|---|---|
| ТУ 5772-001-13320628-04 |  |  |  |  |  |  |  | |  |  |  |  |  |  |  |  |  |  |  |
| Размер угла (Д x Ш x Т), мм | 510 x 105 x 14 | 450 x 160 x 35 | 580 x 150 x 45 | 440 x 110 x 20 | 470 x 110 x 31 | 450 x 160 x 35 | 470 x 160 x 45 | | 450 x 160 x 31 | 470 x 100 x 28 | 450 x 160 x 30 | 450 x 130 x 42 | 450 x 160 x 35 | 450 x 160 x 35 | 470 x 110 x 31 | 440 x 180 x 43 | 450 x 160 x 30 | 254 x 126 (254/381) x 27 | - |
| Количество в упаковке, шт. | 10 | 10 | 10 | 10 | 10 | 10 | 10 | | 10 | 10 | 10 | 10 | 10 | 10 | 10 | 10 | 10 | | - |
| Размер паза, мм | 36 | 26 | 26 | 20 | 22 | 26 | 25 | | 20 | 22 | 26 | 27 | 26 | 26 | 22 | 25 | 26 | 21/26 | 13-21 |
| КОЛЛЕКЦИИ ФАСАДНЫХ ПАНЕЛЕЙ | | | | | | | | | | | | | | | | | | | |
| 33 | РИГЕЛЬ НЕМЕЦКИЙ | * | | | | | | | | | | | | | | | | * | |
| 26 | КАМЕНЬ ШОТЛАНДСКИЙ | | * | | | * | * | | | | | | * | | * | | * | * | |
| 26 | ТУФ / ТУФ ЭКО | | * | | | * | * | | * | | | | * | | * | * | * | * | |
| 21 | КИРПИЧ РИЖСКИЙ | | | * | * | | | | * | | * | | | | * | * | * | * | * |
| 26 | КАМЕНЬ ПРАЖСКИЙ | | * | | * | * | * | | | | * | | * | * | * | * | * | * | * |
| 26 | ШОТЛАНДИЯ ЭКО | | * | * | | * | * | | | | * | | * | * | * | * | * | * | * |
| 27 | КАМЕНЬ НЕАПОЛИТАНСКИЙ (нет угла) | | | | | | | | | | | | | | | | | * | |
| 27 | НЕАПОЛЬ ЭКО (нет угла) | | | | | | | | | | | | | | | | | * | |
| 20 | КАМЕНЬ ВЕНЕЦИАНСКИЙ (нет угла) | | | | | | | | | | | | | | | | | * | * |
| 20 | ВЕНЕЦИЯ ЭКО (нет угла) | | | | | | | | | | | | | | | | | * | * |
| 27 | КАМЕНЬ ФЛОРЕНТИЙСКИЙ (не угла) | | | | | | | | | | | | | | | | | * | * |
| 23 | ГРАНИТ / ГРАНИТ ЭКО | | * | * | | * | * | | | | * | * | | | | * | * | * | * |
| 20 | КИРПИЧ КЛИНКЕРНЫЙ | * | | | | | | | * | | | * | | | | | * | * | * |
| 17 | КИРПИЧ / КИРПИЧ РУСТИКАЛЬНЫЙ | | * | | * | * | | | * | * | | | * | * | * | * | * | * | * |
| 17 | КИРПИЧ-АНТИК | | * | | * | * | | | * | * | | | * | * | * | * | * | * | * |
| 26 | ФАГОТ / ФАГОТ ЭКО | | | * | | | * | | | | * | * | | | | * | * | * | * |
| 23 | КАМЕНЬ СКАЛИСТЫЙ / КАМЕНЬ СКАЛИСТЫЙ ЭКО | | * | * | | * | * | | | | * | * | * | * | * | * | * | * | * |
| 20 | КАНЬОН | | * | * | | * | * | | | | * | * | * | * | * | * | * | * | * |
| 23 | КАМЕНЬ | | * | * | * | * | * | | * | * | * | * | * | * | * | * | * | * | * |
| 27 | КАМЕНЬ БУТОВЫЙ | | * | * | * | * | * | | * | * | * | * | * | * | * | * | * | * | * |
| 16 | ФАСАДНАЯ ПЛИТКА | | | | | | | | | | * | | | | | | * | * | * |
| КОЛЛЕКЦИИ САЙДИНГА | | | | | | | | | | | | | | | | | | | |
| 12,7 | АЛТА КЛАССИКА | | | | * | | | | * | | * | | | | | | * | * | * |
| 12,7 | КАНАДА ПЛЮС (ПРЕСТИЖ, ПРЕМИУМ, ЛЮКС) | | | | * | | | | * | | * | | | | | | * | * | * |
| 37,4 | БЛОКХАУС ВН-01 / ВН-02 | | | | * | | | | * | | * | | | | | | * | * | * |
| 15 | БЛОКХАУС ВН-03 | | | | * | | | | * | | * | | | | | | * | * | * |
| 12,7 | АЛЯСКА | | | | * | | | | * | | * | | | | | | * | * | * |
| 12,7 | АЛТА БРУС (ПРЕМИУМ, ЛЮКС) | | | | * | | | | * | | * | | | | | | * | * | * |
| ФОРМОВАННЫЙ САЙДИНГ | | | | | | | | | | | | | | | | | | | |
| 12,5 | СЛАНЦЕВАЯ ПОРОДА | | | | | | | | * | | * | * | | | | | * | * | * |
| 12,5 | ВУЛКАНИЧЕСКИЙ КАМЕНЬ | | | | | | | | * | | * | * | | | | | * | * | * |
| ВСПЕНЕННЫЙ САЙДИНГ | | | | | | | | | | | | | | | | | | | |
| 14 | АЛТА БОРД | | * | | * | * | * | | * | * | * | * | * | * | * | * | * | * | * |

Толщина панели с учетом ребра жесткости, мм

подходит только система отделки углов

подходит только система отделки углов

СИСТЕМА КРЕПЛЕНИЯ ФАСАДОВ

Компания «АЛТА-ПРОФИЛЬ» предлагает эксклюзивную продукцию — систему крепления фасадов. Эта уникальная разработка технологов компании совместно с немецкими специалистами обеспечит Вам грамотный монтаж и увеличит срок службы продукции.

Новая система крепления фасадов, или по-другому – обрешетка «АЛТА-ПРОФИЛЬ» из полимерных материалов призвана решить большинство проблем, возникающих при монтаже сайдинга. Профили обрешетки полностью соответствуют форме панелей сайдинга и блокхауса, что исключает распространенные ошибки монтажа.

Система крепления фасадов «АЛТА-ПРОФИЛЬ» является надежной опорой и предотвращает прогибание сайдинга по всей длине панели. Это эксклюзивная разработка компании «АЛТА-ПРОФИЛЬ», которая является неоспоримым преимуществом среди конкурентов.

👍 ПРЕИМУЩЕСТВА:



- ▶ **ПОДХОДИТ ДЛЯ САЙДИНГА И ФАСАДНЫХ ПАНЕЛЕЙ.**
Элементы системы выполнены из полимерных материалов и поэтому имеют сопоставимые коэффициенты линейного (температурного) расширения с панелями сайдинга, тем самым исключаются риски деформации материала.
- ▶ **ДОПОЛНИТЕЛЬНАЯ ВЕНТИЛЯЦИЯ.**
Улучшена вентиляция фасадов. При использовании обрешетки обеспечивается воздушный зазор 30-60 мм между стеной или утеплителем и панелями.
- ▶ **ПОДХОДИТ ДЛЯ ЛЮБОГО ТИПА ФАСАДА.**
Систему крепления можно устанавливать на любой фасад: кирпич, брус, бетон и т.д. Полимерные материалы, из которых выполнена обрешетка, не подвержены коррозии, не гниют, не портятся на протяжении многих лет.
- ▶ **ПРОСТОЙ И БЮДЖЕТНЫЙ МОНТАЖ.**
Профили и крепежные элементы монтируются достаточно просто, можно это сделать самостоятельно, не прибегая к помощи профессионалов. Важно соблюдать все правила и требования монтажа.
- ▶ **МИНИМАЛЬНЫЙ РИСК ОШИБКИ ПРИ МОНТАЖЕ.**
Дополнительную прочность придают ребра жесткости, повторяющие профиль панелей, и пазы для панели, предусмотренные на обрешетке. Это позволяет правильно осуществлять монтаж, исключая ошибки, и увеличивая тем самым жесткость всей конструкции и срок службы.

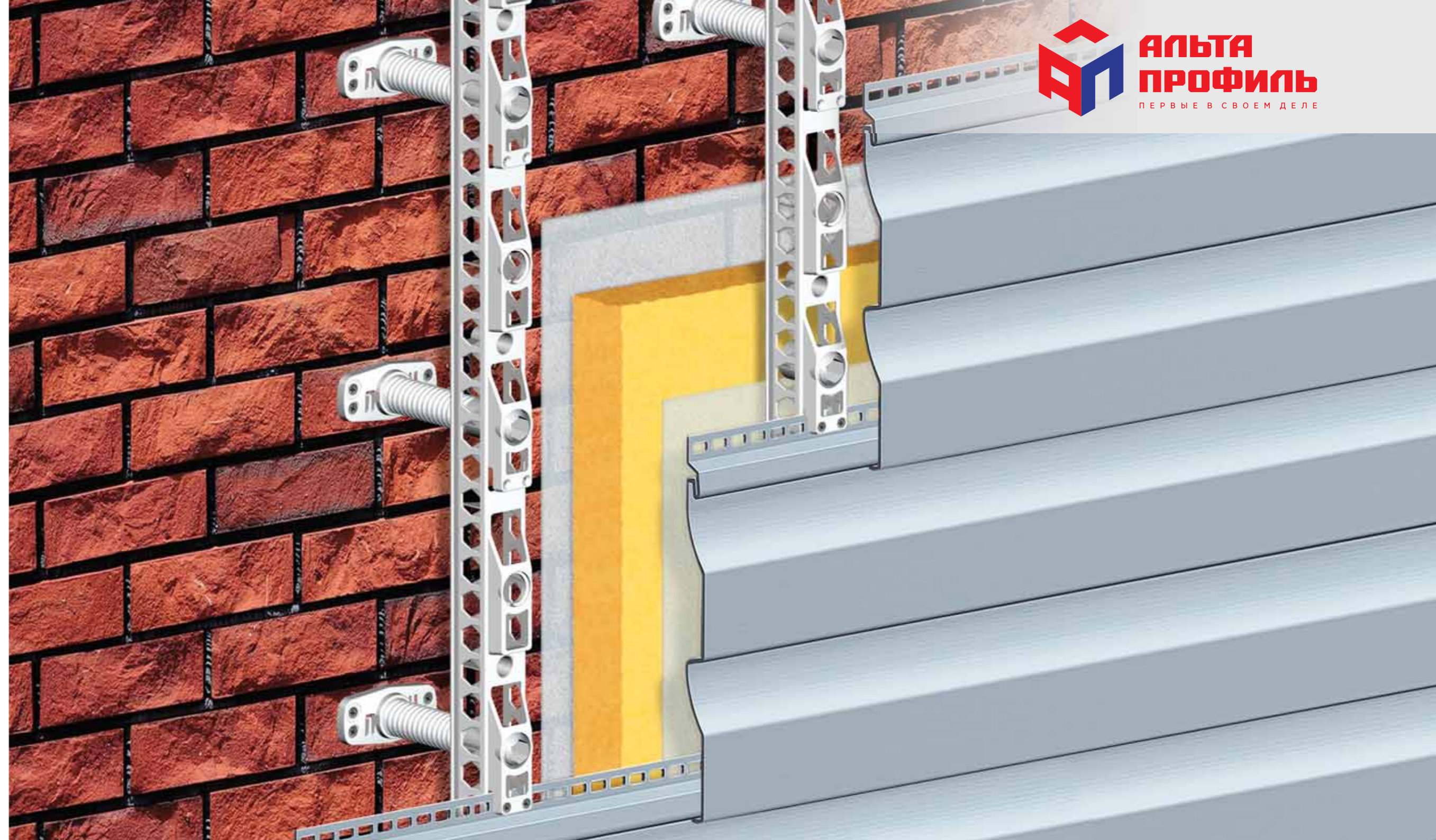

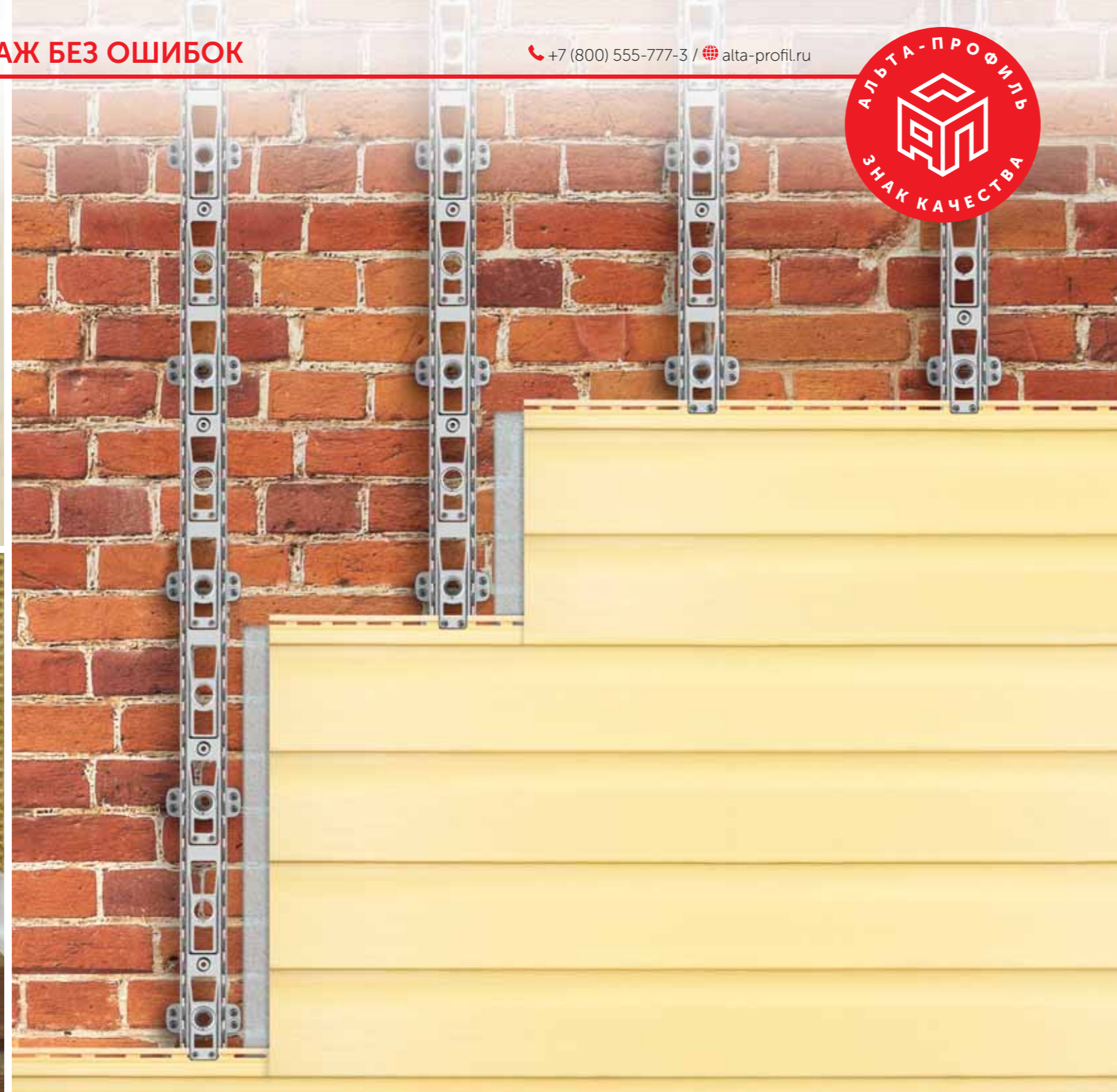
ПРОФИЛИ СИСТЕМЫ КРЕПЛЕНИЯ ФАСАДОВ АЛТА СИСТЕМА (длина x ширина)

| | | |
|---|--|---|
|  | ПРОФИЛЬ D 4,5 1170 x 50 мм | Применяется при монтаже панелей сайдинга торговых марок АЛТА КЛАССИКА и КАНАДА ПЛЮС. |
|  | ПРОФИЛЬ VH-01 1230 x 50 мм | Применяется при монтаже панелей сайдинга БЛОКХАУС однопереломный. |
|  | ПРОФИЛЬ VH-02 1330 x 50 мм | Применяется при монтаже панелей сайдинга БЛОКХАУС двухпереломный. |
|  | ПЛОСКИЙ ПРОФИЛЬ 1170 x 50 мм | Для крепления отделочных и монтажных планок. |
|  | ПЛОСКИЙ ПРОФИЛЬ ШИРОКИЙ | Применяется при установке фасадных панелей и вспененного сайдинга АЛТА БОРД. |
|  | ТИП А 1305 x 73 мм | Для панелей: Кирпич Клинкерный, Фагот, Фагот ЭКО, Кирпич Антик, Фасадная плитка, Камень Скалистый, Камень Скалистый ЭКО, Каньон, Венеция ЭКО*, Камень Венецианский*, Неаполь ЭКО*, Камень Неаполитанский*, Камень Флорентийский*, вспененного сайдинга АЛТА БОРД. |
|  | ТИП В 1380 x 73 мм | Для панелей: Кирпич, Кирпич Рустикальный, Камень, Гранит, Гранит ЭКО. |

* При монтаже фасадных панелей коллекций Венеция ЭКО, Камень Венецианский, Неаполь ЭКО, Камень Неаполитанский, Камень Флорентийский, профили обрешетки необходимо устанавливать с шагом не более 30 см. Для придания дополнительной жесткости конструкции при монтаже данных коллекций рекомендуется устанавливать фрагменты горизонтальных вставок металлической обрешетки в местах соединения панелей.

При монтаже панелей сайдинга БЛОКХАУС двухпереломный малый VH-03, АЛЕСКА, АЛТА БРУС, формованного сайдинга АЛТА ФОРМ, фасадных панелей коллекций Ригель Немецкий, Камень Шотландский, Туф, Туф ЭКО, Кирпич Рижский, Камень Пражский, Шотландия ЭКО, Камень Бутовый используется **металлическая обрешетка**.

В качестве металлической обрешетки можно использовать оцинкованный профиль 60 x 27 толщиной 0,5 мм.

КРЕПЕЖНЫЕ ЭЛЕМЕНТЫ СИСТЕМЫ КРЕПЛЕНИЯ ФАСАДОВ АЛТА СИСТЕМА

| | | | | | | | |
|---|--|---|--|---|---|---|---|
|  | ДЮБЕЛЬ-ГРИБ длина: 160 / 210 мм основание: 86 x 63 мм Используются для установки профилей на неровную стену. |  | ШПИЛЬКА 138 мм длина: 138 мм, Ø 34 мм Используется для установки обрешетки на неровных стенах, а также при установке с утеплителем. |  | ШПИЛЬКА 53 мм длина: 53 мм, Ø 34 мм Используется для установки обрешетки на неровных стенах. |  | НАКЛАДКА МОНТАЖНАЯ 71 x 28 мм Для крепления профиля на подвес. |
|  | КРЕПЕЖНАЯ ОСНОВА 81 x 39 мм |  | МОНТАЖНАЯ НАСАДКА длина: 84 мм |  | МЕТАЛЛИЧЕСКИЙ УГЛОВОЙ ЭЛЕМЕНТ 300 x 70 мм Используется для монтажа наружных углов, либо окошкового обрамления. | | |

ВНИМАНИЕ! В данном каталоге приведены рекомендации по использованию определенного типа профиля для различных коллекций сайдинга АЛТА САЙДИНГ, фасадных панелей АЛТА ФАСАД, формованного сайдинга АЛТА ФОРМ, вспененного сайдинга АЛТА БОРД.

САЙДИНГ с. 4



ФАСАДНЫЕ ПАНЕЛИ с. 42



ВСПЕНЕННЫЙ САЙДИНГ с. 98



ГИДРОПАРО-ИЗОЛЯЦИОННЫЕ И ВЕТРОВЛАГОЗАЩИТНЫЕ МЕМБРАНЫ с. 121



АЛТА ДЕКОР с. 104

НАЛИЧНИКИ И ОТКОСЫ



СИСТЕМА ОТДЕЛКИ УГЛОВ



НАРУЖНЫЕ УГЛЫ



ОТДЕЛОЧНО-МОНТАЖНЫЕ ЭЛЕМЕНТЫ

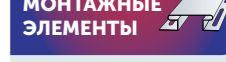

ВАРИАНТЫ КРЕПЛЕНИЯ АЛТА СИСТЕМЫ:

Установка профилей осуществляется достаточно просто, с помощью крепежных элементов и шестигранника. В процессе монтажа, самое главное грамотно сделать разметку по вертикали и горизонтали, чтобы впоследствии панели сайдинга можно было ровно установить. Крепление сайдинга к пластиковой обрешетке «АЛТА-ПРОФИЛЬ» предусматривает все возможные допуски на растяжение-сжатие. Именно поэтому, даже спустя несколько десятков лет, фасад Вашего дома будет неизменен и привлекателен.

- 1 Для установки СКФ на ровный фасад необходимо закручивать саморезы в специальные отверстия в профилях системы.
- 2 Для установки системы на неровную поверхность используются шпильки. Для фасадов с утеплением 138 мм, для фасадов без утепления 53 мм.
- 3 Для установки системы с подвесами необходимо использовать монтажную накладку.

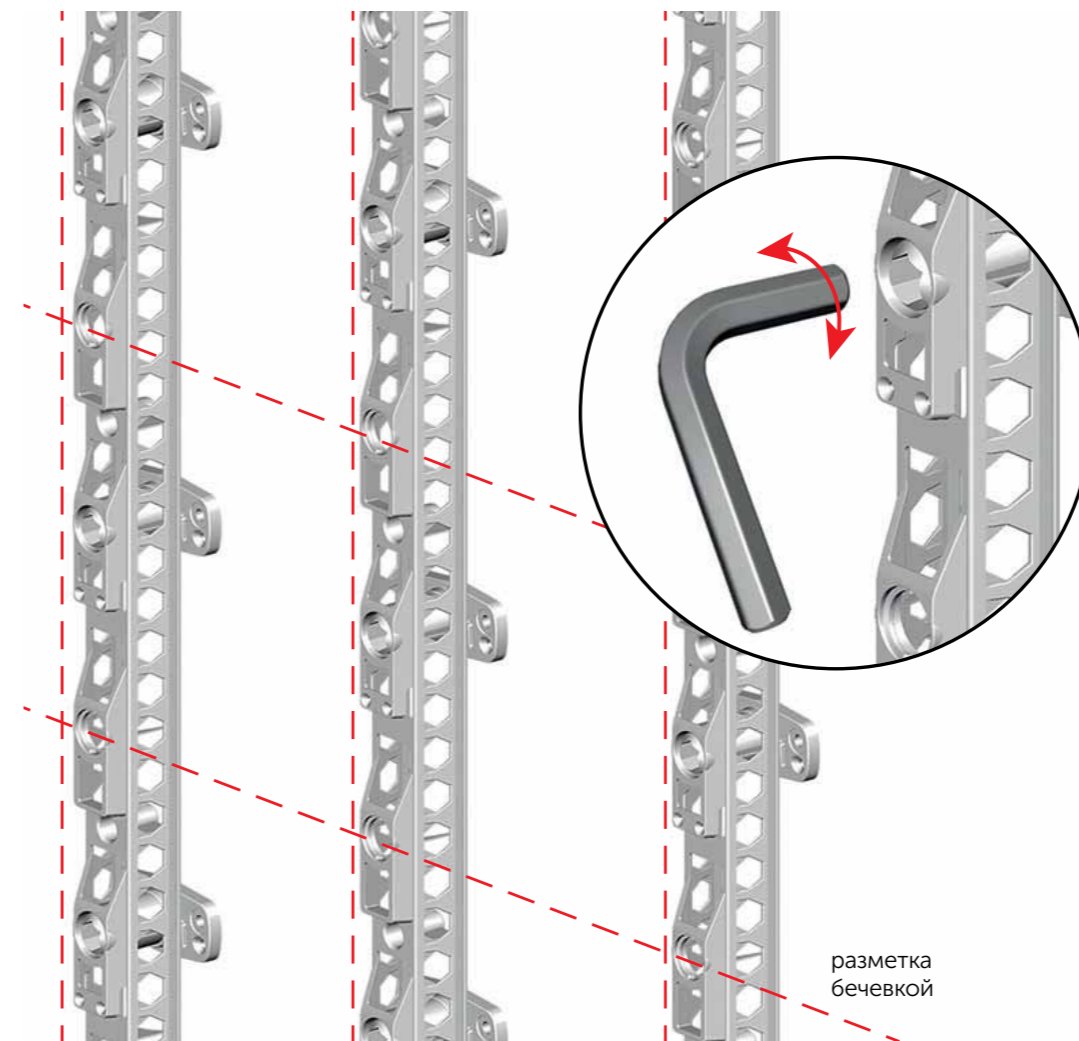
ВНИМАНИЕ!

Для монтажа достаточно только вертикальной обрешетки.



ГИДРОПАРОИЗОЛЯЦИОННЫЕ И ВЕТРОВЛАГОЗАЩИТНЫЕ МЕМБРАНЫ

Одним из самых важных факторов создания комфортных условий проживания в Вашем доме являются защита жилища от воздействия ветра и осадков, а также гидропароизоляция – защита утеплителя и внутренних конструкций дома от влаги из внешней среды и изнутри помещения. Обшивка стен и кровельные материалы не могут полностью справиться с этой задачей. Помогут в этом мембраны АЛТА СПАН.

При разработке технологии изготовления мембранных материалов АЛТА СПАН использовались последние достижения химической науки. Продукт производится из высококачественного сырья на современном итальянском оборудовании.

ТИПЫ ГИДРОПАРОИЗОЛЯЦИОННЫХ И ВЕТРОВЛАГОЗАЩИТНЫХ МЕМБРАН:

АЛТА СПАН А



Паропроницаемая ветровлагозащита, предназначенная для защиты фасада зданий и утеплителя от ветра и влаги. Она предотвращает проникновение конденсата в систему утеплителя и обеспечивает выведение водяных паров.

АЛТА СПАН В



Двухслойная пароизоляция, предназначенная для защиты утеплителя и других элементов строительных конструкций от влияния влаги и конденсата с внутренней стороны помещения.

АЛТА СПАН D



Универсальная гидропароизоляция повышенной прочности. Применяется как гидроизоляция для защиты утеплителя и деревянных элементов от подкровельного конденсата, атмосферной влаги, ветра и снега и как пароизоляция для защиты утеплителя и элементов строительной конструкции от влаги и конденсата с внутренней стороны помещения.

| Мембрана | Ширина, м | Площадь, м ² | Поверхностная плотность, г/м ² | Прочность Н/50, мм не менее (длина/ширина) | Паропроницаемость, г/м ² /24 часа не менее (ГОСТ 22000-78) | Водоупорность, не менее, мм вод. столба |
|-------------|-----------|-------------------------|---|--|---|---|
| АЛТА СПАН А | 1,6 | 30 / 70 | 75 | 150/80 | 4000 | 180 |
| АЛТА СПАН В | 1,6 | 30 / 70 | 70 | 88/44 | 30 | 1500 |
| АЛТА СПАН D | 1,5 | 30 / 70 | 90 | 600/450 | 30 | 2000 |

КРЕПЕЖ МЕМБРАН, ОБРЕШЕТКИ, САЙДИНГА И ФАСАДНЫХ ПАНЕЛЕЙ

Для монтажа мембраны, обрешетки, сайдинга и фасадных панелей компания «АЛТА-ПРОФИЛЬ» предлагает Вам следующие виды крепежей:



Саморезы с полусферической головкой, пресшайбой и острым наконечником



Саморезы с частой резьбой

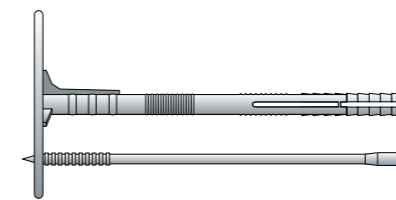

Пластиковый распорный дюбель

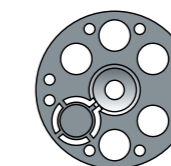

Рондоль (держатель для мембраны)



Полиэтиленовый распорный дюбель-гвоздь



Гвоздь 20 см (для дюбель-гриба 21 см)



Гвоздь 15 см (для дюбель-гриба 16 см)

 САЙДИНГ с. 4

 ФОРМОВАННЫЙ САЙДИНГ с. 34

 ФАСАДНЫЕ ПАНЕЛИ с. 42

 ВСПЕННЫЙ САЙДИНГ с. 98

 СИСТЕМА КРЕПЛЕНИЯ ФАСАДОВ с. 119

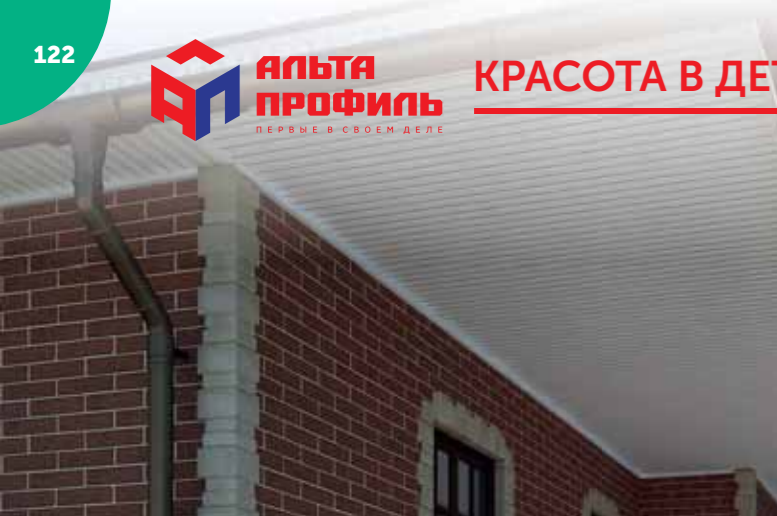
СОФИТ ВИНИЛОВЫЙ

Облицовочный материал, предназначенный для отделки фронтонов крыш, карнизов кровли и других подкровельных поверхностей. Как показал многолетний опыт, благодаря вентиляции, которую обеспечивает софит, значительно продлевается срок службы фасада здания.

ТИПЫ СОФИТА:

БЕЗ ПЕРФОРАЦИИ



С ЧАСТИЧНОЙ ПЕРФОРАЦИЕЙ



ГАБАРИТНЫЕ РАЗМЕРЫ ПАНЕЛИ

длина x ширина x толщина:
3000 x 270 x 1,1 мм

ПОЛЕЗНЫЕ РАЗМЕРЫ ПАНЕЛИ

длина x ширина: полезная площадь:
3000 x 230 мм 0,69 м²

КОЛИЧЕСТВО В УПАКОВКЕ

20 шт.

ПРЕИМУЩЕСТВА:

МИНИМАЛЬНЫЕ ТРЕБОВАНИЯ К УХОДУ И РЕМОНТУ

При соблюдении правил эксплуатации, софит не нуждается в регулярном ремонте, покраске и другой обработке.

ЛЕГКОСТЬ И УДОБСТВА МОНТАЖА

Благодаря небольшому весу, панели софита легко монтируются даже на высоте более первого этажа.

УСТОЙЧИВ К МИКРОБИОЛОГИЧЕСКОЙ КОРРОЗИИ (ПЛЕСЕНЬ, ГРИБОК)

Софит не подвержен гниению и коррозии, ему ни страшны никакие грибки и прочая растительность.

полная коллекция СОФИТА * / ТУ 5772-001-93698039-06



Коричневый



Белый



Графит

* Оттенок в каталоге может отличаться от оригинала в связи с особенностью цветопередачи.



ДОПОЛНИТЕЛЬНО РЕКОМЕНДУЕТСЯ

УНИВЕРСАЛЬНАЯ ПЛАНКА J-TRIM с. 28



ВОДОСТОЧНЫЕ СИСТЕМЫ с. 124

АЛТА ВОДОСТОК

АЛТА КОМПЛЕКТАЦИЯ с. 166

ВЕНТИЛЯЦИОННЫЕ РЕШЕТКИ



УГЛЫ И ОТЛИВЫ ИЗ ПВХ И МЕТАЛЛА



МЕТАЛЛИЧЕСКИЕ ЭЛЕМЕНТЫ ДЛЯ КРЫШИ



ВОДОСТОЧНЫЕ СИСТЕМЫ

Эффективные и надежные системы отведения дождевых и талых вод с кровли зданий, разных конструкций и площадей. Они полностью удовлетворяют современным требованиям, являясь при этом не только необходимым функциональным элементом зданий, но и частью его декоративной отделки.

Компания «АЛТА-ПРОФИЛЬ» предлагает Вашему вниманию два вида водосточных систем: СТАНДАРТ и ЭЛИТ. Каждая система имеет свои особенности, которые отличают одну систему от другой.

ПРЕИМУЩЕСТВА:



- **ГЕРМЕТИЧНОСТЬ И НАДЕЖНОСТЬ.**
Наличие резиновых уплотнителей на всех крепежных элементах, гарантирующих стопроцентную герметичность водосточных систем.
- **УСТОЙЧИВОСТЬ К ВОЗДЕЙСТВИЮ ОТРИЦАТЕЛЬНЫХ ТЕМПЕРАТУР.**
Водостоки устойчивы к резким перепадам температуры за счет использования импортных добавок.
- **СТОЙКОСТЬ К ПЕРЕГРЕВУ И ДЕФОРМАЦИИ.**
Водосточные системы изготавливаются из жесткого ПВХ в соответствии с особой рецептурой, придающей высокую ударную прочность изделию и защищающей от перегрева.
- **ПРОСТОТА И ЛЕГКОСТЬ УСТАНОВКИ.**
Элементы водосточных систем соединяются между собой методом защелкивания без дополнительного инструмента и без применения клея.
- **УСТОЙЧИВОСТЬ К ВЫЦВЕТАНИЮ.**
Водостоки устойчивы к УФ-излучению за счет метода окрашивания «Cool Colour» (поглощение тепла).
- **ОГНЕУСТОЙЧИВОСТЬ.**
Обусловлена использованием трудновоспламеняемых компонентов.
- **БОЛЬШОЙ АССОРТИМЕНТ КРЕПЕЖНЫХ ЭЛЕМЕНТОВ.**
Изготовление не только пластиковых, но и металлических крепежных элементов, позволяющих выдерживать значительные силовые нагрузки.
- **СРОК СЛУЖБЫ ВОДОСТОКОВ – 20 ЛЕТ.**
Сохранение прочностных свойств (стойкость к удару, пластичность, отсутствие вздутий и расслоений).





Водосточная система ЭЛИТ

КОЛЛЕКЦИЯ ЭЛИТ – это одна из любимых вариантов отделки, благодаря своей практичности, легкости установки и неповторимости форм.

ТУ 22.29.29-006-13320628-2019

ДОСТОИНСТВА ВОДОСТОЧНОЙ СИСТЕМЫ ЭЛИТ:

- Большой диаметр водосточного желоба (125 мм) и большая толщина стенок желоба (1,6 мм) обеспечивают высокую механическую прочность водостока и увеличивают пропускную способность.
- Наличие продольных ребер жесткости на желобе увеличивает его надежность.
- Два вида труб: с муфтой и без муфты.
- Регулируемый угол желоба, позволяющий менять угол соединения двух желобов от 120 до 145 градусов.
- Наличие универсальной пластиковой заглушки и универсального угла желоба 90 градусов, на которых имеется особая система крепления, позволяющая использовать заглушку и угол на любом торце водосточного желоба, т.е. без деления на левый и правый.

ЦВЕТОВАЯ ГАММА:

-  белый
-  коричневый
-  графит

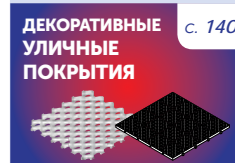

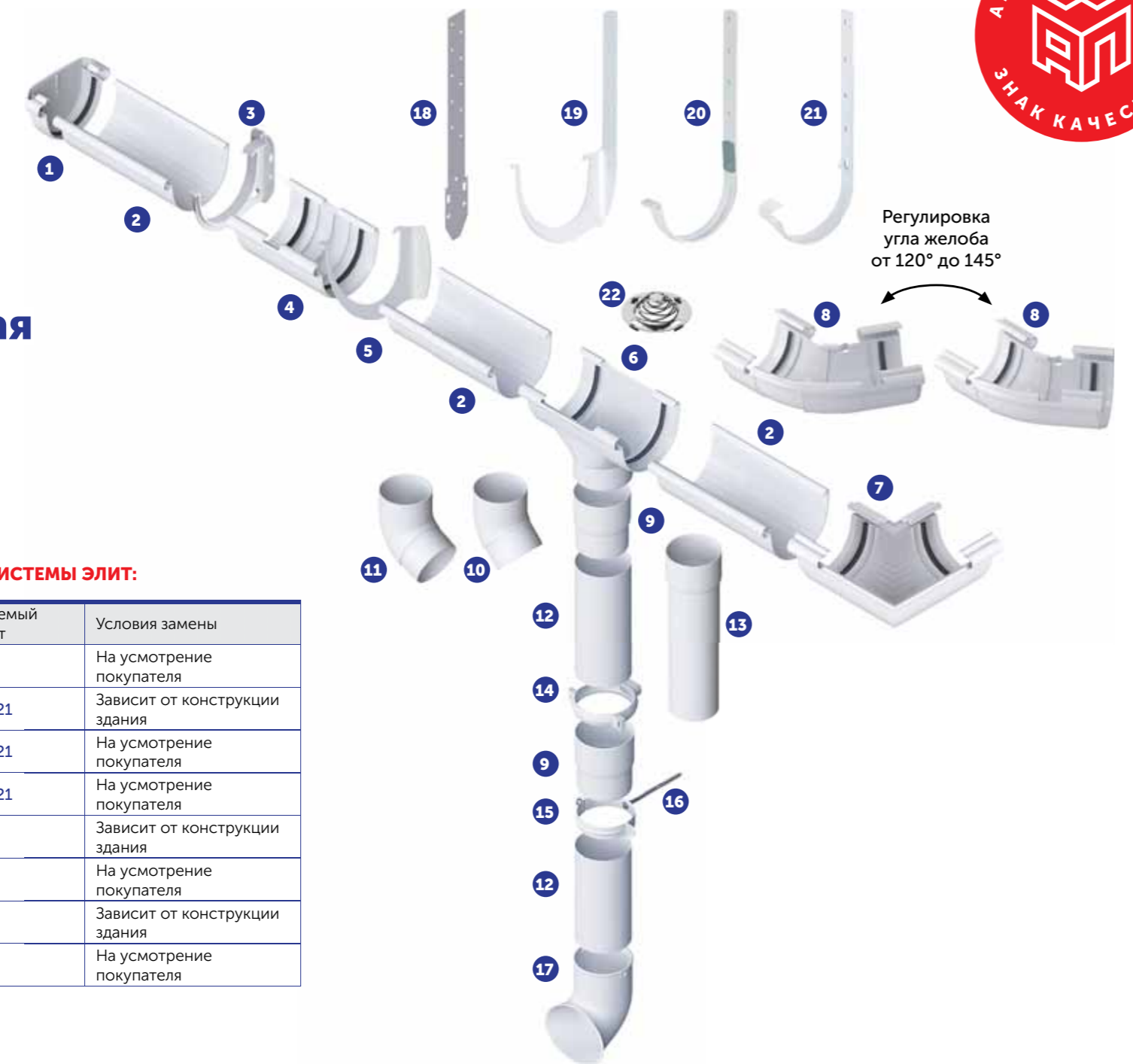

Водосточная система ЭЛИТ

ЗАМЕНЯЕМЫЕ ЭЛЕМЕНТЫ СИСТЕМЫ ЭЛИТ:

| № | Основной элемент | Заменяемый элемент | Условия замены |
|---|------------------|--------------------|-------------------------------|
| 1 | 3 | 5 | На усмотрение покупателя |
| 2 | 3, 5 | 19, 20, 21 | Зависит от конструкции здания |
| 3 | 3 + 18 | 19, 20, 21 | На усмотрение покупателя |
| 4 | 5 + 18 | 19, 20, 21 | На усмотрение покупателя |
| 5 | 7 | 8 | Зависит от конструкции здания |
| 6 | 9 + 12 | 13 | На усмотрение покупателя |
| 7 | 9 | 10, 11 | Зависит от конструкции здания |
| 8 | 14 | 15 | На усмотрение покупателя |

ДОПОЛНИТЕЛЬНО РЕКОМЕНДУЕТСЯ

ПЛАСТИКОВЫЕ ЭЛЕМЕНТЫ:

| | | | | | | |
|--|--|--|--|--|---|--|
| | | | | | | |
| 1 ЗАГЛУШКА ЖЕЛОБА УНИВЕРСАЛЬНАЯ Упак: 50 шт. | 2 ЖЕЛОБ Длина: 3 м / 4 м Ø: 125 мм Упак: 6 шт. | 3 КРОНШТЕЙН ЖЕЛОБА ПЛАСТИКОВЫЙ Упак: 100 шт. | 4 МУФТА ЖЕЛОБА Упак: 12 шт. | 6 ВОРОНКА Упак: 10 шт. | 7 УГОЛ ЖЕЛОБА 90° УНИВЕРСАЛЬНЫЙ Упак: 8 шт. | 8 УГОЛ ЖЕЛОБА РЕГУЛИРУЕМЫЙ 120° – 145° Упак: 8 шт. |
| | | | | | | |
| 9 МУФТА ТРУБЫ Упак: 36 шт. | 10 КОЛЕНО ТРУБЫ 45 Упак: 12 шт. | 11 КОЛЕНО ТРУБЫ 67 Упак: 16 шт. | 12 ТРУБА Длина: 3 м / 4 м Ø: 95 мм Упак: 6 шт. | 13 ТРУБА С МУФТОЙ Длина: 3 м / 4 м Ø: 95 / 98 мм Упак: 6 шт. | 14 ХОМУТ ТРУБЫ ПЛАСТИКОВЫЙ Упак: 100 шт. | 17 СЛИВ Упак: 12 шт. |

МЕТАЛЛИЧЕСКИЕ ЭЛЕМЕНТЫ:

| | | | | | | |
|---|---|---|--|--|--|---|
| | | | | | | |
| 5 КРОНШТЕЙН ЖЕЛОБА МЕТАЛЛИЧЕСКИЙ МАЛЫЙ Упак: 30 шт. | 15 ХОМУТ ТРУБЫ МЕТАЛЛИЧЕСКИЙ Упак: 45 шт. | 16 ШПИЛЬКА МЕТАЛЛИЧЕСКАЯ Упак: 45 шт. | 18 УДЛИНИТЕЛЬ КРОНШТЕЙНА ЖЕЛОБА МЕТАЛЛИЧЕСКИЙ Упак: 45 шт. | 19 КРОНШТЕЙН ЖЕЛОБА МЕТАЛЛИЧЕСКИЙ НОВЫЙ Упак: 30 шт. | 20 / 21 КРОНШТЕЙН ЖЕЛОБА МЕТАЛЛИЧЕСКИЙ / А-3 Упак: 30 / 40 шт. | 22 СЕТКА МЕТАЛЛИЧЕСКАЯ Упак: 50 шт. |

ДРЕНАЖНАЯ СИСТЕМА с. 134

ДЕКОРАТИВНЫЕ УЛИЧНЫЕ ПОКРЫТИЯ с. 140

МЕТАЛЛИЧЕСКИЕ ЭЛЕМЕНТЫ ДЛЯ КРЫШИ с. 167

УГЛЫ И ОТЛИВЫ ИЗ ПВХ И МЕТАЛЛА с. 167

ТЕРРАСНАЯ ДОСКА И ОГРАЖДЕНИЯ с. 150



Водосточная система СТАНДАРТ



КОЛЛЕКЦИЯ СТАНДАРТ прекрасно подойдет для дачных домов и небольших строений, так как диаметр желоба составляет 115 мм, толщина стенок 1,5 мм. Водостоки СТАНДАРТ относят к эконом-классу.

ТУ 22.29.29-006-13320628-2019

ДОСТОИНСТВА ВОДОСТОЧНОЙ СИСТЕМЫ СТАНДАРТ:

- Желоб выполнен в форме полу-эллипса с несимметричными краями, что позволяет предотвратить переполнение желоба.
- Наличие уникального элемента – регулятора угла наклона желоба, позволяющего изменять угол наклона водосточного желоба в зависимости от конструкции здания.
- Возможность дополнительной фиксации соединительных элементов желоба, благодаря использованию пластиковой клипсы.
- Дополнительный элемент – муфта переходная, обеспечивающая плавный переход от трубы 95 мм системы ЭЛИТ к трубе диаметром 74 мм системы СТАНДАРТ, что позволяет комбинировать элементы двух водосточных систем вместе.

ЦВЕТОВАЯ ГАММА:

-  белый
-  коричневый

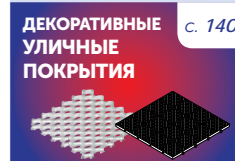
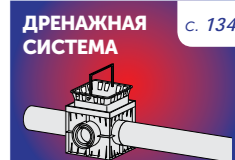

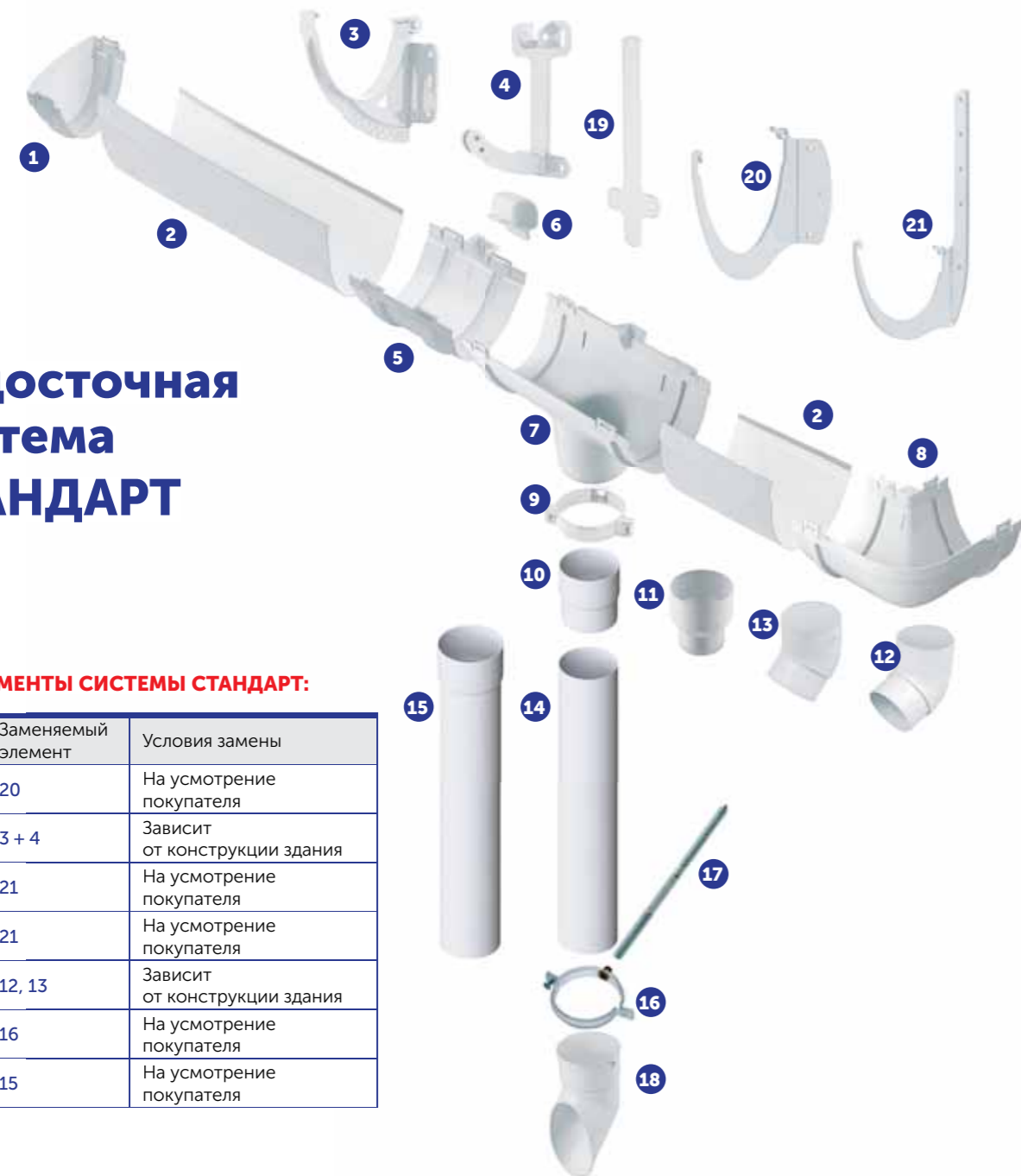

**Водосточная
система
СТАНДАРТ**
ЗАМЕНЯЕМЫЕ ЭЛЕМЕНТЫ СИСТЕМЫ СТАНДАРТ:

| № | Основной элемент | Заменяемый элемент | Условия замены |
|---|------------------|--------------------|-------------------------------|
| 1 | 3 | 20 | На усмотрение покупателя |
| 2 | 3 | 3 + 4 | Зависит от конструкции здания |
| 3 | 3 + 19 | 21 | На усмотрение покупателя |
| 4 | 20 + 19 | 21 | На усмотрение покупателя |
| 5 | 10 | 12, 13 | Зависит от конструкции здания |
| 6 | 9 | 16 | На усмотрение покупателя |
| 7 | 10+14 | 15 | На усмотрение покупателя |

**ПЛАСТИКОВЫЕ ЭЛЕМЕНТЫ:**

| | | | |
|---|--|--|---|
|  <p>1 ЗАГЛУШКА ЖЕЛОБА Упак: 50 шт.</p> |  <p>5 МУФТА ЖЕЛОБА Упак: 32 шт.</p> |  <p>9 ХОМУТ ТРУБЫ ПЛАСТИКОВЫЙ Упак: 100 шт.</p> |  <p>13 КОЛЕНО ТРУБЫ 67 Упак: 36 шт.</p> |
|  <p>2 ЖЕЛОБ Длина: 3 м / 4 м Ø: 115 мм Упак: 8 шт.</p> |  <p>6 КЛИПСА ПЛАСТИКОВАЯ Упак: 7000 шт.</p> |  <p>10 МУФТА ТРУБЫ Упак: 80 шт.</p> |  <p>14 ТРУБА Длина: 3 м / 4 м Ø: 74 мм Упак: 8 шт.</p> |
|  <p>3 КРОНШТЕЙН ЖЕЛОБА ПЛАСТИКОВЫЙ Упак: 90 шт.</p> |  <p>7 ВОРОНКА Упак: 8 шт.</p> |  <p>11 МУФТА ПЕРЕХОДНАЯ Упак: 36 шт.</p> |  <p>15 ТРУБА С МУФТОЙ Длина: 3 м / 4 м Ø: 80 / 74 мм Упак: 8 шт.</p> |
|  <p>4 ПОВОРОТНЫЙ ЭЛЕМЕНТ ПЛАСТИКОВОГО КРОНШТЕЙНА Упак: 80 шт.</p> |  <p>8 УГОЛ ЖЕЛОБА 90 Упак: 14 шт.</p> |  <p>12 КОЛЕНО ТРУБЫ 45 Упак: 40 шт.</p> |  <p>18 СЛИВ Упак: 20 шт.</p> |

МЕТАЛЛИЧЕСКИЕ ЭЛЕМЕНТЫ:

| | | | |
|--|---|---|--|
|  <p>16 ХОМУТ ТРУБЫ МЕТАЛЛИЧЕСКИЙ Упак: 45 шт.</p> |  <p>17 ШПИЛКА МЕТАЛЛИЧЕСКАЯ Упак: 45 шт.</p> |  <p>19 УДЛИНИТЕЛЬ КРОНШТЕЙНА ЖЕЛОБА МЕТАЛЛИЧЕСКИЙ Упак: 45 шт.</p> |  <p>20 / 21 КРОНШТЕЙН ЖЕЛОБА МЕТАЛЛИЧЕСКИЙ МАЛЫЙ / НОВЫЙ Упак: 30 шт.</p> |
|--|---|---|--|

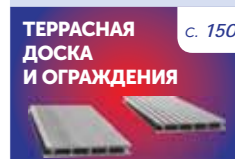
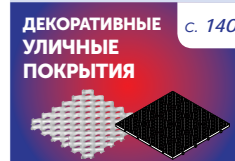
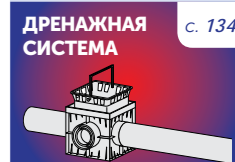

ДРЕНАЖНАЯ СИСТЕМА

Метод сбора и отвода грунтовых вод от участка и сооружений.

Она способна эффективно защитить участок от скопления ливневых, талых вод и увеличивает срок эксплуатации фундаментов зданий.

Основные преимущества системы – высокая пропускная способность, экологичность, удобство и легкость монтажа, прочность и доступность.

ПРЕИМУЩЕСТВА:



- **УСТОЙЧИВОСТЬ К БОЛЬШИМ НАГРУЗКАМ.**
Элементы дренажной системы выполнены из высокопрочного пластика, выдерживают значительные нагрузки, и прослужат долгие годы. Класс нагрузки соответствует А 15 (15 kN) (до 1,5 тонн/кв.метр).
- **УДОБСТВО ПРИ ТРАНСПОРТИРОВКЕ.**
Небольшой вес пластиковых элементов дренажа позволяет с легкостью осуществлять транспортировку, доставку и установку.
- **ВЗАИМОДЕЙСТВИЕ С ГЛУБИННЫМ ДРЕНАЖЕМ.**
Поверхностная дренажная система идеально стыкуется с любым глубинным дренажем, образуя собой единую систему водоотведения.
- **ПРОСТОТА И ЛЕГКОСТЬ УСТАНОВКИ.**
Элементы системы АЛЬТА ДРЕНАЖ монтируются достаточно просто, можно это сделать самостоятельно, не прибегая к помощи профессионалов, достаточно тщательно изучить инструкцию по монтажу.
- **ЗАЩИТА ОТМОСТКИ И ДОРОЖНОГО ПОКРЫТИЯ.**
Дренажная система препятствует образованию луж, защищает и продлевает срок эксплуатации отмостки, дорожного покрытия или мощения.
- **СРОК СЛУЖБЫ ПРОДУКЦИИ АЛЬТА ДРЕНАЖ – 20 ЛЕТ.**
Сохранение прочностных свойств (стойкость к удару, пластичность, отсутствие вздутий и расслоений).





ЭЛЕМЕНТЫ ДРЕНАЖНОЙ СИСТЕМЫ

ТУ 5772-005-13320628-2014

Наименование / Д x Ш x В

| | | | | |
|--|---|--|---|---|
| КАНАЛ ВОДООТВОДНЫЙ 110 1015 x 138 x 150 мм  | РЕШЕТКА КАНАЛА МЕТАЛЛИЧЕСКАЯ 998 x 130 x 22 мм  | ДОЖДЕПРИЕМНИК 312 x 312 x 300 мм  | ПЕСКОУЛОВИТЕЛЬ 500 x 413 x 131 мм  | ТОРЦЕВАЯ ЗАГЛУШКА КАНАЛА 60 142 x 80 x 17 мм  |
| КАНАЛ ВОДООТВОДНЫЙ 60 1015 x 138 x 100 мм  | РЕШЕТКА КАНАЛА ПЛАСТИКОВАЯ 998 x 130 x 22 мм  | КОРЗИНА К ДОЖДЕПРИЕМНИКУ 250 x 250 x 187 мм  | КОРЗИНА К ПЕСКОУЛОВИТЕЛЮ 436 x 95 x 165 мм  | ТОРЦЕВАЯ ЗАГЛУШКА КАНАЛА 110 142 x 130 x 17 мм  |
| КРЕПЕЖ РЕШЕТКИ 116 x 20 x 20 мм  | РЕШЕТКА К ДОЖДЕПРИЕМНИКУ 288 x 288 x 27 мм  | НАДСТРОЙКА для ДОЖДЕПРИЕМНИКА 293 x 297 x 150 мм  | ПЕРЕГОРОДКИ К ДОЖДЕПРИЕМНИКУ 246 x 38 x 212 мм  | ТОРЦЕВАЯ ЗАГЛУШКА КАНАЛА 110 С ОТВОДОМ 142 x 130 x 42 мм  |

ВОДООТВОДНЫЙ КАНАЛ (ЛОТОК)

Служит для сбора поверхностных ливневых вод и их отведения. Для организации Т- и Г-образных соединений предусмотрены места стыковки каналов между собой.

РЕШЕТКА КАНАЛА

Предназначена для покрытия каналов для удобства движения пешеходов и автотранспорта через каналы ливневой канализации.

КРЕПЕЖИ РЕШЕТОК

Для крепления решеток к каналу, чтобы обеспечить их фиксацию, используются специальные крепежи решеток.

ПЕСКОУЛОВИТЕЛЬ

Предназначен для очистки ливневых вод от частиц грязи перед попаданием в канализацию. Корзина к пескоуловителю позволит удержать более крупный мусор.

ТОРЦЕВЫЕ ЗАГЛУШКИ

Применяются для закрытия концов каналов.

ДОЖДЕПРИЕМНИК

Предназначен для местного сбора ливневых и талых вод с поверхности, также применяется для приема воды из труб водосточной системы.

КОРЗИНА К ДОЖДЕПРИЕМНИКУ

Для сбора мусора используется корзина к дождеприемнику, которая вставляется внутрь и держится за счет перегородок.

НАДСТРОЙКА для ДОЖДЕПРИЕМНИКА

В тех случаях, когда не хватает высоты дождеприемника, используется дополнительный элемент – надстройка, которая устанавливается непосредственно сверху.

РЕШЕТКА для ДОЖДЕПРИЕМНИКА

Для защиты дренажной системы от крупного мусора сверху устанавливается решетка для дождеприемника.

ДРЕНАЖНАЯ СИСТЕМА



ДОПОЛНИТЕЛЬНО РЕКОМЕНДУЕТСЯ

ДОПОЛНИТЕЛЬНЫЕ ЭЛЕМЕНТЫ ДРЕНАЖНОЙ СИСТЕМЫ:

Помимо пластиковых элементов, компания «АЛТА-ПРОФИЛЬ» предлагает Вашему вниманию полимеркомпозитные лотки, металлические и чугунные решетки канала, а также полимерные люки и крышки дренажного колодца.

ПОЛИМЕРКОМПОЗИТНЫЕ ЛОТКИ

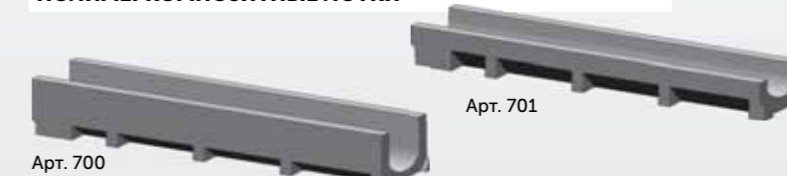

РЕШЕТКИ КАНАЛА МЕТАЛЛИЧЕСКИЕ И ЧУГУННЫЕ



КРЕПЕЖ К БЕТОННЫМ И ПОЛИМЕРПЕСЧАНЫМ ЛОТКАМ

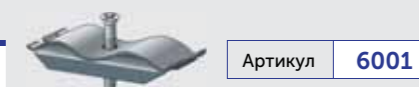

ЛЮКИ И КРЫШКИ ДРЕНАЖНОГО КОЛОДЦА

Люки полимерные легкие для установки на смотровых колодцах инженерных коммуникаций, расположенных в пешеходной зоне и в зоне зеленых насаждений. Показатели люков соответствуют ГОСТ 3634-99, но при этом они на 25-30 кг легче чугунных аналогов, что значительно упрощает монтаж, обслуживание и транспортировку изделий.

Одним из основных преимуществ является то, что крышки этих люков практически не подвержены кражам, так как сделаны не из металла. Кроме того, как сама крышка, так и корпус (кольцо люка) абсолютно не подвергаются коррозии, что также является удобным при эксплуатации.

В корпусе крышки люка предусмотрена посадочная площадка под дополнительную внутреннюю крышку, что позволяет предотвратить несанкционированный доступ к коммуникациям. Внутренняя крышка по желанию заказчика может быть оснащена запорным устройством.

Полимерпесчаные созданы как альтернатива чугунным и бетонным люкам.

Изделия производятся с учетом техники безопасности и экологических норм, отвечают современным требованиям.

| | | |
|----------------|-------------|-------------|
| Артикул | 700 | 701 |
| Длина | 1000 мм | 1000 мм |
| Ширина | 140 мм | 140 мм |
| Высота | 130 мм | 70 мм |
| Вес | 12 кг | 5 кг |
| Класс нагрузки | С (до 25 т) | С (до 25 т) |

| | | |
|----------------|--------------|-------------|
| Артикул | 2110 | 2130 |
| Длина | 1000 мм | 500 мм |
| Ширина | 136 мм | 136 мм |
| Высота | 3 мм | 15 мм |
| Вес | 1,7 кг | 25 кг |
| Материал | сталь оцинк. | чугун ВЧ 50 |
| Класс нагрузки | А (до 1,5 т) | С (до 25 т) |

| | | |
|----------------------|--------------|--------------|
| Тип | Л | ЛД |
| Нагрузка | до 3 т | до 1,5 т |
| Ø корпуса / крышки | 770 / 620 мм | 695 / 620 мм |
| Высота люка / крышки | 115 / 40 мм | 60 / 25 мм |
| Размер лаза | 590 мм | 590 мм |
| Вес | 35 кг | 25 кг |



Люк полимерпесчаный Л (легкий)

Люк полимерпесчаный ЛД (легкий дачный)

ЦВЕТОВАЯ ГАММА:

- черный
- зеленый

ВОДОСТОЧНЫЕ СИСТЕМЫ



ДЕКОРАТИВНЫЕ УЛИЧНЫЕ ПОКРЫТИЯ

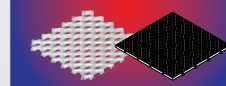

МЕТАЛЛИЧЕСКИЕ ЭЛЕМЕНТЫ для КРЫШИ



УГЛЫ И ОТЛИВЫ из ПВХ и МЕТАЛЛА

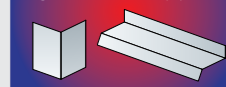

ТЕРРАСНАЯ ДОСКА И ОГРАЖДЕНИЯ





ИНСТРУКЦИЯ ПО УСТАНОВКЕ ДРЕНАЖНОЙ СИСТЕМЫ

1. УСТАНОВКА ПЛАСТИКОВЫХ ЛОТКОВ

- Выкопать траншею, где будет устанавливаться пластиковый лоток (**рис. 1**).
- Подготовить «почву»: уложить бетонную массу равномерно на глубину траншеи (**рис. 2** величина А).
- Установить лотки по центру траншеи (**рис. 3**).
- Пустоты забетонировать, тем самым обеспечив дренажной системе устойчивое положение (**рис. 4**).

2. УСТАНОВКА РЕШЕТКИ КАНАЛА

- Крепеж решетки устанавливается в лоток, при этом болт откручивается.
- Болт вставляется в специальное отверстие на решетке, предназначенное именно для этого.
- Решетка устанавливается на лоток, болт вкручивается в крепеж решетки, при этом его шляпка остается сверху решетки; затянув болт до упора, обеспечится надежное крепление решетки с лотком (**рис. 5**).

3. СОЕДИНЕНИЕ ЛОТКОВ С КАНАЛИЗАЦИОННОЙ ТРУБОЙ

- На лотке имеются специальные обозначенные места (круглые, с условными обозначениями), они предназначены для крепления канализационных труб к лоткам. Нужно просто вырезать отверстие и вставить нужную трубу (**рис. 6-7**).

4. БОКОВОЕ СОЕДИНЕНИЕ ЛОТКОВ

- Также на лотке имеются специальные места для бокового крепления лотков. Необходимо вырезать нужное отверстие (**рис. 8**), состыковать лотки под углом 90 градусов (**рис. 9**), при необходимости обработать герметиком. Открытый угол закрывается специальными заглушками.

5. УСТАНОВКА ТОРЦЕВЫХ ЗАГЛУШЕК

- Заглушка устанавливается на торец канала, крепится за счет специальных замков (**рис. 10**).

6. УСТАНОВКА ДОЖДЕПРИЕМНИКА

- Необходимо подготовить площадку для установки дождеприемника, основание делается из бетонной массы (**рис. 11**).
- Через специальные обозначенные места (предварительно вырезав в них отверстия) подсоединяется дренажная труба (**рис. 12**). Место стыковки нужно обработать герметиком.
- В специальные пазы со стороны крепления трубы с дождеприемником устанавливаются перегородки (**рис. 13**).
- Между перегородками ставится корзина к дождеприемнику, которая предотвратит засорение труб и каналов (**рис. 14**).
- Сверху дождеприемника крепится решётка (**рис. 15**).
- В случаях, когда не хватает высоты дождеприемника, используется элемент – надстройка для дождеприемника. Она устанавливается непосредственно сверху дождеприемника.



ВАЖНО!

Корзину от мусора необходимо очищать по мере загрязнения (2-3 раза в месяц).

7. УСТАНОВКА ПЕСКОУЛОВИТЕЛЯ

- На поверхности пескоуловителя имеются также специальные обозначения для крепления к нему пластиковых лотков и канализационных труб. Выбрав нужное отверстие, необходимо его прорезать и установить нужный элемент.
- Пескоуловитель ставится непосредственно между пластиковыми лотками. В него вставляется корзина для пескоуловителя и сверху закрывается решеткой канала.

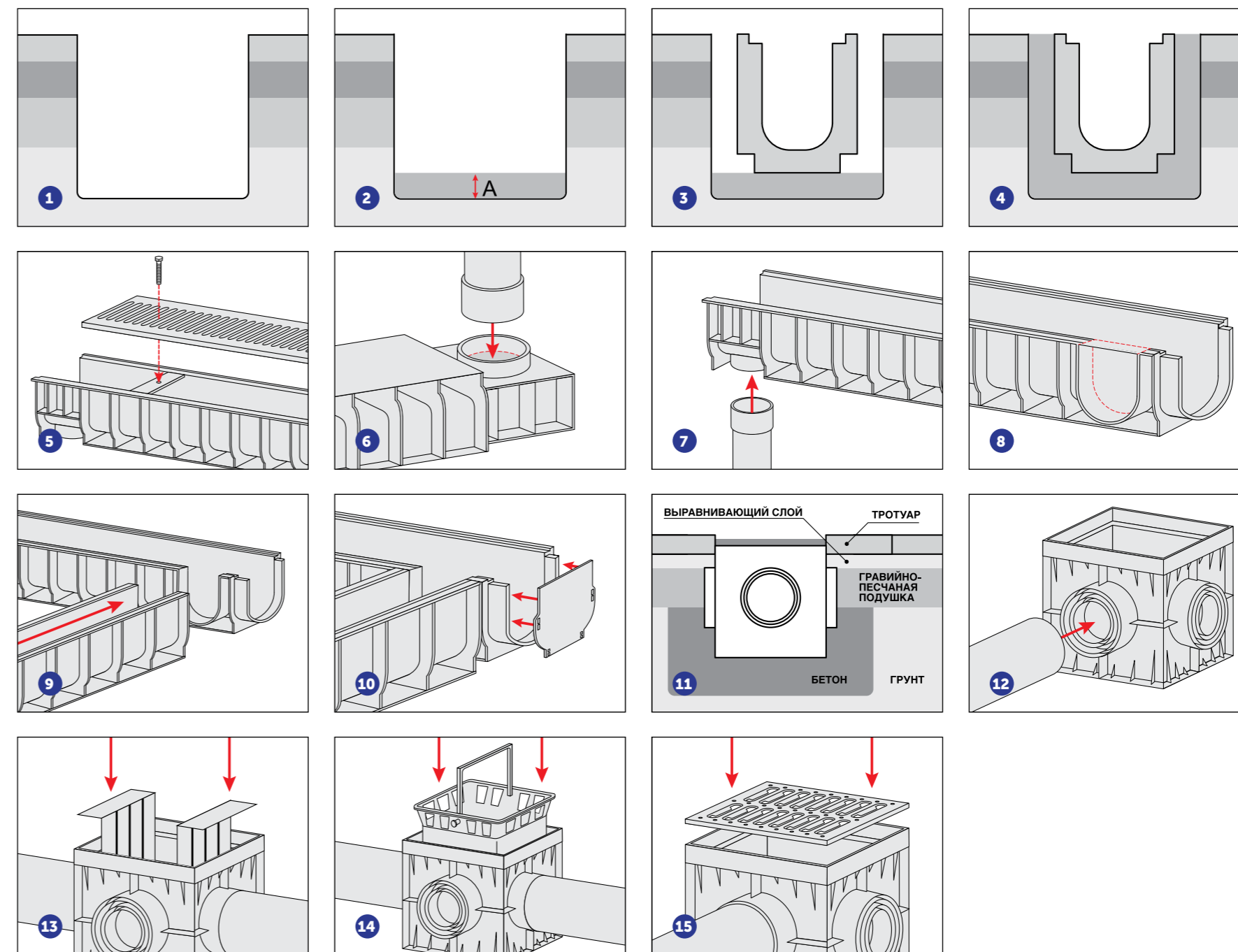

ДОПОЛНИТЕЛЬНО
РЕКОМЕНДУЕТСЯ

ВОДОСТОЧНЫЕ
СИСТЕМЫ с. 124



ДЕКОРАТИВНЫЕ
УЛИЧНЫЕ
ПОКРЫТИЯ с. 140

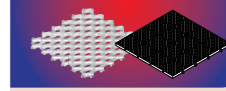

МЕТАЛЛИЧЕСКИЕ
ЭЛЕМЕНТЫ
ДЛЯ КРЫШИ с. 167

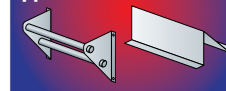

УГЛЫ
И ОТЛИВЫ
ИЗ ПВХ И МЕТАЛЛА с. 167

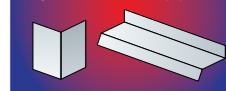

ТЕРРАСНАЯ
ДОСКА
И ОГРАЖДЕНИЯ с. 150



ДЕКОРАТИВНЫЕ УЛИЧНЫЕ ПОКРЫТИЯ

Это не только экологически-безопасный материал для защиты поверхности участка от физических или температурных воздействий, но и современный элемент декоративной отделки, придающий красоту и ухоженность Вашей территории.

Данное покрытие представляет собой конструкцию, выполненную в виде ячеек, соединенных между собой (решетка). Решетки изготавливаются из влагостойкого высокопрочного пластика, устойчивого к физическим нагрузкам, резким перепадам температур и морозам.

В настоящее время Вашему вниманию предлагается широкий ассортимент пластиковых декоративных покрытий АЛТА ЛАНДШАФТ. Выбор того или иного типа зависит, прежде всего, от сферы использования покрытия и уровня нагрузок на него.

ПРЕИМУЩЕСТВА:



- **УСТОЙЧИВОСТЬ К БОЛЬШИМ НАГРУЗКАМ.**
Решетки изготавливаются из прочного пластика, именно поэтому выдерживают большие нагрузки. У каждого класса решеток свои нагрузки и свои области применения.
- **УДОБСТВО ПРИ ТРАНСПОРТИРОВКЕ И УСТАНОВКЕ.**
Благодаря легкому весу, решетки удобно и легко переносить/перевозить.
- **ЗАЩИТА ГАЗОННОЙ ТРАВЫ.**
Благодаря использованию решетки, с верхнего слоя почвы снимается нагрузка, тем самым обеспечивается сохранность корневой системы растений. Решетка защищает газон от вытаптывания в зонах, отведенных для игр и отдыха, на детских игровых площадках, а также от повреждения животными.
- **ПРОСТОТА И ЛЕГКОСТЬ МОНТАЖА.**
Конструкция решеток предусматривает наличие пазов и замков, благодаря этому установку можно сделать самостоятельно. Главное правильно подготовить основание.
- **УКРЕПЛЕНИЕ ГРУНТА.**
Покрытие предохраняет грунт от размывания и осыпания на склонах, от повреждения почвы колесами автомобилей, предотвращает появление ям на участке.
- **СОХРАНЕНИЕ ЭКОЛОГИИ.**
Материал, из которого изготавливается покрытие, экологически безопасен, он не выделяет каких-либо вредных веществ в атмосферу или почву. Пластиковая решетка абсолютно безвредна для Вас и Вашего газона.
- **ПРОСТОТА ЭКСПЛУАТАЦИИ.**
Уход за газоном, покрытым решетками, осуществляется так же, как и за обычным газоном, для стрижки травы используется обычная газонокосилка.
- **НАЛИЧИЕ АЛЬТЕРНАТИВНЫХ ВАРИАНТОВ ВЫКЛАДКИ ПОКРЫТИЯ.**
Для удобства выбора различных форм и вариантов размещения на поверхности создано эксклюзивное трехэлементное покрытие АЛТА ЛАНДШАФТ: решетка с дополнительным обрамлением.
- **СРОК СЛУЖБЫ ПОКРЫТИЙ АЛТА ЛАНДШАФТ – 20 ЛЕТ.**
Сохранение прочностных свойств (стойкость к удару, пластичность, отсутствие вздутий и расслоений).

КОМПАНИЯ «АЛТА-ПРОФИЛЬ»
ВЫПУСКАЕТ 3 ВИДА
ДЕКОРАТИВНЫХ УЛИЧНЫХ
ПОКРЫТИЙ:

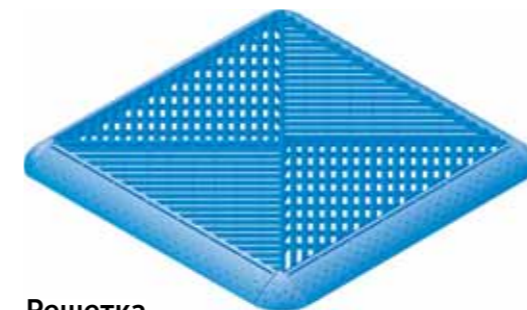

Решетка
с дополнительным
обрамлением

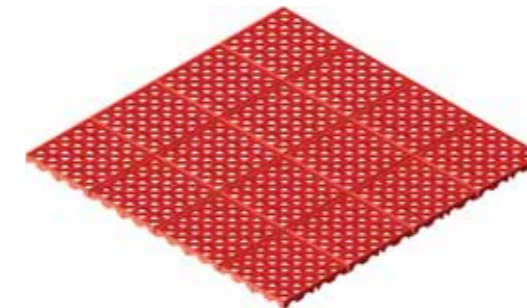

Универсальная
решетка

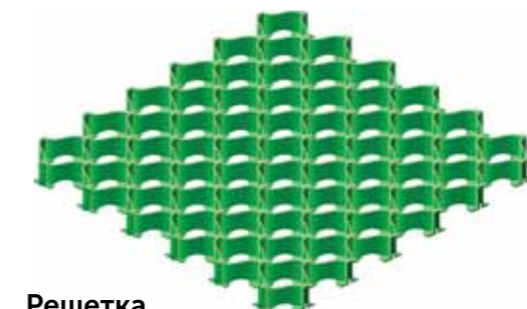

Решетка
усиленная с высоким
профилем





КОЛЛЕКЦИЯ Решетка с дополнительным обрамлением

Может укладываться как с дополнительным обрамлением, так и без него. Обрамление создает визуальную завершенность площади покрытия, а также выступает как декоративный элемент, облегчающий подъем на смонтированную площадку.

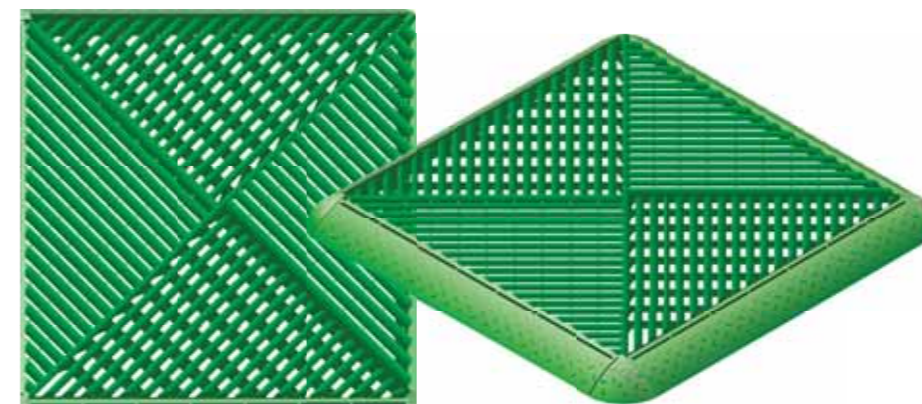

УСТАНОВКА РЕШЕТКИ:

Особенность решетки с дополнительным обрамлением заключается в том, что она устанавливается над поверхностью земли (ее не нужно вкапывать), что значительно упрощает процедуру монтажа. Решетка выполнена из жесткого пластика и устанавливается на абсолютно ровную поверхность. Перед установкой данной решетки также необходимо тщательно подготовить поверхность.

Для фиксации решеток друг с другом на двух сторонах имеются замки, а на двух других – пазы под замки. Это обеспечивает надежное соединение решеток друг с другом без дополнительного крепежа. Соответственно, и боковые элементы обрамления могут быть либо с замками, либо с пазами под замки.

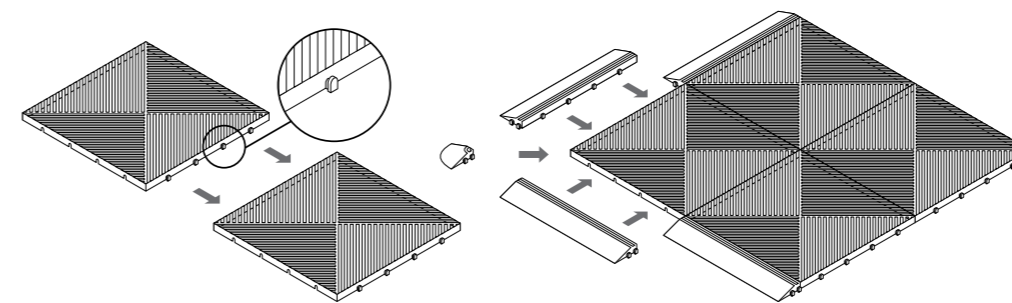

ТУ 5772-004-13320628-2014

ОБЛАСТИ ПРИМЕНЕНИЯ:

- Благоустройство территорий;
- Отделка площадок возле бассейна;
- Оформление террас;
- Обустройство зон отдыха;
- Отделка площадок для барбекю;
- Покрытие для детских площадок.

ЦВЕТОВАЯ ГАММА:

| | |
|---|--|
|  зеленый |  розовый* |
|  белый* |  желтый* |
|  черный* |  голубой* |
|  красный* |  синий* |
|  коричневый* | <i>* Возможно изготовление цвета под заказ.</i> |

ТЕХНИЧЕСКИЕ ХАРАКТЕРИСТИКИ:

| | |
|-----------------------------|-------------------------|
| Размеры (без обрамления) | 400 x 400 x 18 мм |
| Ширина элементов обрамления | 60 мм |
| Максимальная нагрузка | до 1,5 т/м ² |
| Масса (без обрамления) | 0,46 кг |

КОЛИЧЕСТВО В УПАКОВКЕ:

| | |
|-----------------------------|---------|
| Решетки | 12 шт. |
| Боковые элементы обрамления | 100 шт. |
| Угловые элементы | 300 шт. |

ЭЛЕМЕНТЫ КОНСТРУКЦИИ:

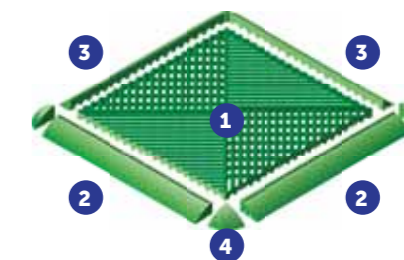

1. Решетка;
2. Боковые элементы обрамления с замками;
3. Боковые элементы обрамления с пазами под замки;
4. Угловые элементы обрамления.

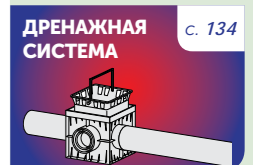

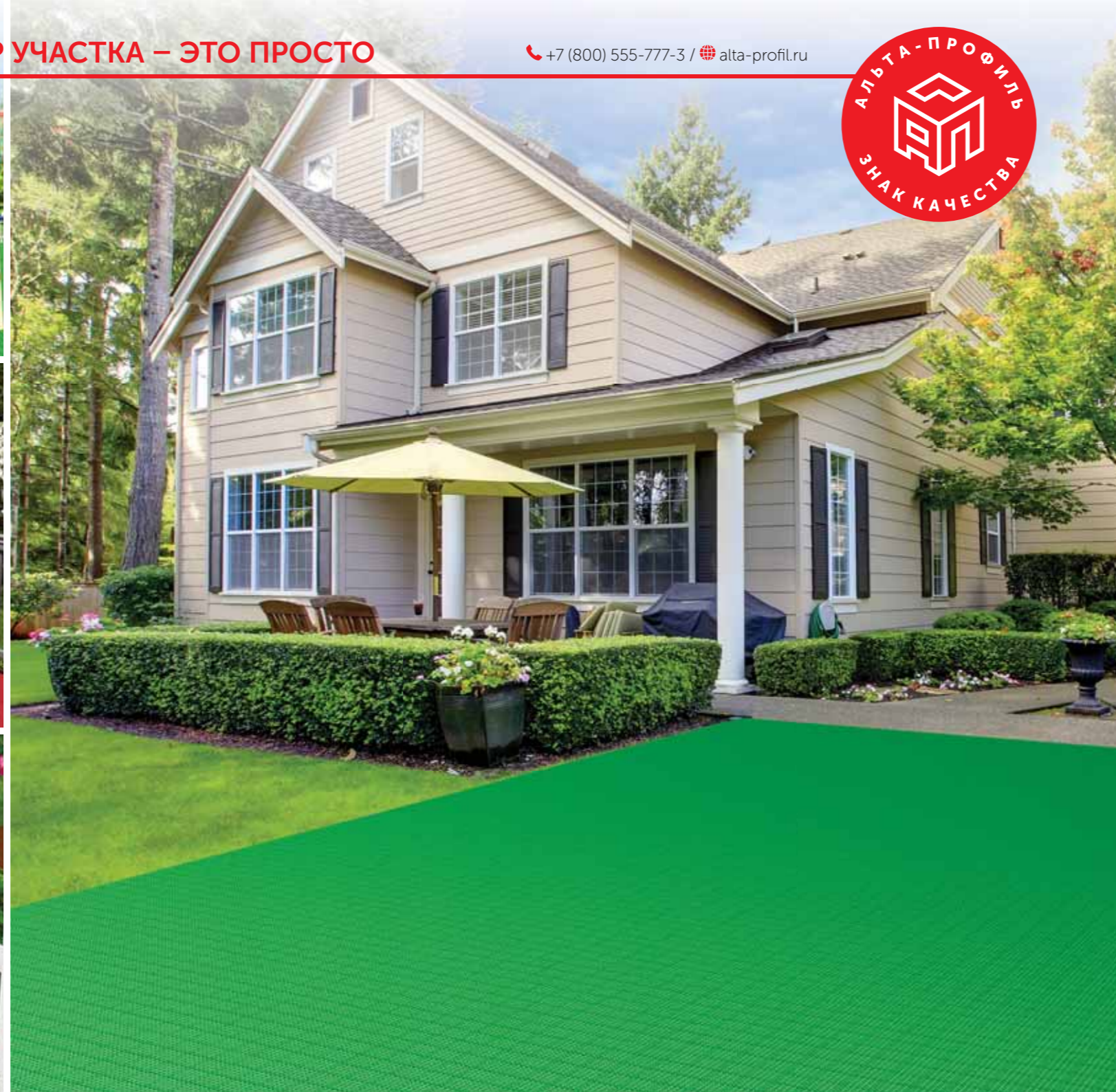
 ДОПОЛНИТЕЛЬНО
 РЕКОМЕНДУЕТСЯ

КОЛЛЕКЦИЯ Универсальная решетка

Это универсальное покрытие защитит Ваш газон от вытаптывания и создаст нескользящую поверхность при размещении в водной зоне. При желании, декоративное покрытие можно легко убрать и получить скорый доступ к канализационным коммуникациям или любым другим поверхностям, покрытым данной решеткой. Универсальная решетка имеет широкую область применения там, где нагрузка на газон сведена к минимуму.

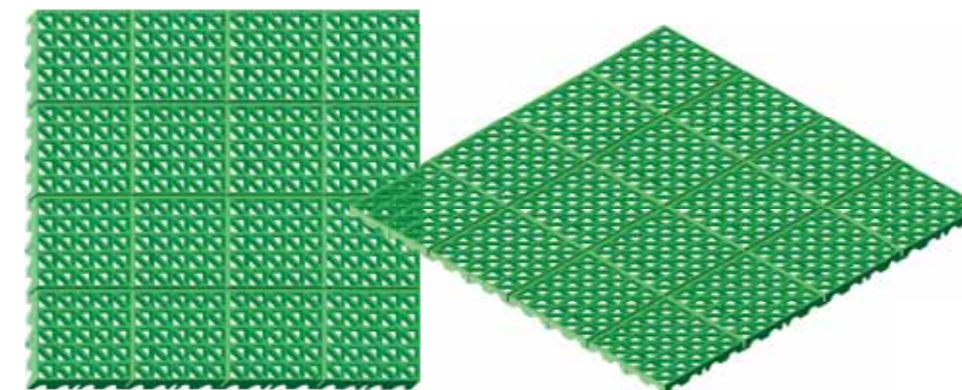

УСТАНОВКА РЕШЕТКИ:

Монтаж данной решетки не требует особых усилий.

Гибкость решетки позволяет покрывать неподготовленную поверхность.

Решетка принимает форму той поверхности, на которую укладывается, при этом не ломается и способна под действием температурных режимов расширяться и сжиматься, сохраняя тем самым ухоженность территории.

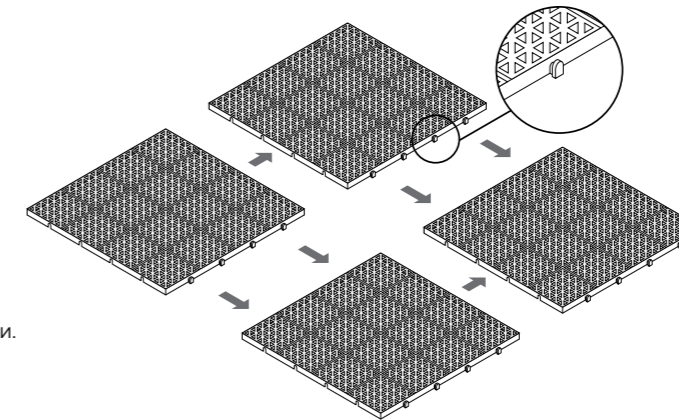

ТУ 5772-004-13320628-2014

ОБЛАСТИ ПРИМЕНЕНИЯ:

- Газонное покрытие;
- Покрытие для детских игровых площадок;
- Обрамление водной зоны или бассейна;
- Покрытие для ступенек террасных лестниц;
- Оформление площадок для садовой мебели или инвентаря;
- Обустройство цветочных клумб;
- Декоративное оформление поверхностей канализационных коммуникаций.

ТЕХНИЧЕСКИЕ ХАРАКТЕРИСТИКИ:

| | |
|-----------------------|--------------------------|
| Размеры | 333 x 333 x 10,5 мм |
| Максимальная нагрузка | до 12,5 т/м ² |
| Масса | 0,23 кг |

КОЛИЧЕСТВО В УПАКОВКЕ:

| | |
|---------|--------|
| Решетки | 18 шт. |
|---------|--------|

ЦВЕТОВАЯ ГАММА:

- зеленый
- белый*
- черный*
- красный*
- коричневый*
- розовый*
- желтый*
- голубой*
- синий*

* Возможно изготовление цвета под заказ.

 ВОДОСТОЧНЫЕ
 СИСТЕМЫ с. 124

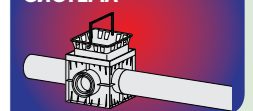
 ДРЕНАЖНАЯ
 СИСТЕМА с. 134

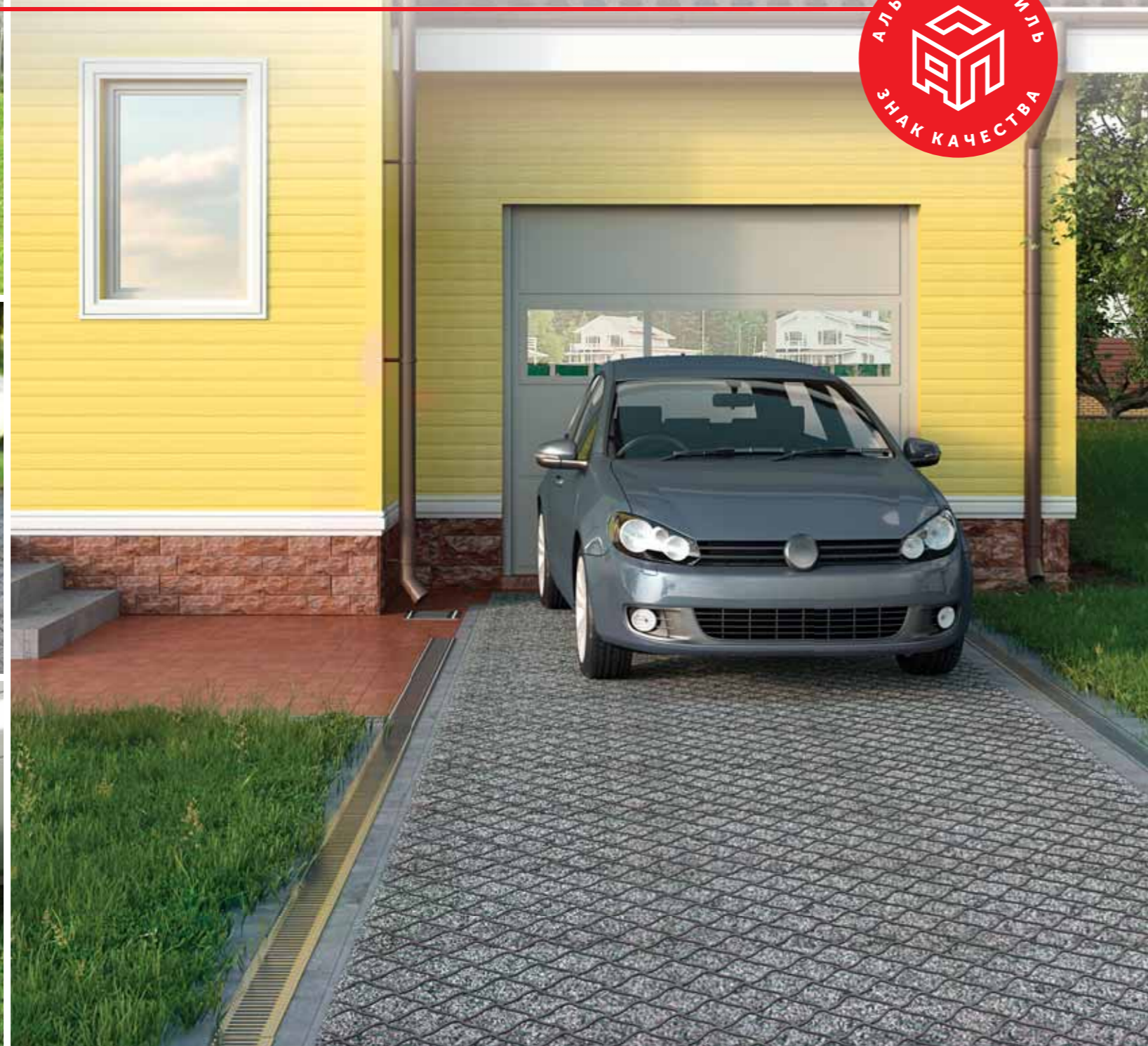
 ТЕРРАСНАЯ
 ДОСКА
 И ОГРАЖДЕНИЯ с. 150

коллекция Решетка усиленная с высоким профилем

Усиленная решетка выполнена из прочного пластика, имеет особые ребра жесткости, позволяющие выдерживать значительные нагрузки. Для надежной фиксации решетки в грунте в нижней части имеются четыре усиленных штыря, которые дают возможность избежать смещения решетки на поверхности.

ТУ 5772-004-13320628-2014

ОБЛАСТИ ПРИМЕНЕНИЯ:

- Общественные и частные автомобильные стоянки в жилых, коммерческих, спортивных, промышленных зонах (например, больницы, гостиницы, торговые центры, школы, предприятия и т.д.);
- Велосипедные и пешеходные дорожки;
- Благоустройство мест для проведения массовых мероприятий (выставки, ярмарки и т.д.);
- Обустройство территории вокруг спортивных сооружений, кемпингов и других земляных участков с травяным покрытием;
- Укрепление обочин дорог.

ТЕХНИЧЕСКИЕ ХАРАКТЕРИСТИКИ:

| | |
|-----------------------|------------------------|
| Размеры | 500 x 500 x 35 мм |
| Максимальная нагрузка | до 25 т/м ² |
| Масса | 0,8 кг |

КОЛИЧЕСТВО В УПАКОВКЕ:

| | |
|---------|-------|
| Решетки | 8 шт. |
|---------|-------|

ЦВЕТОВАЯ ГАММА*:

- черный
- зеленый

* Возможно изготовление цвета под заказ.

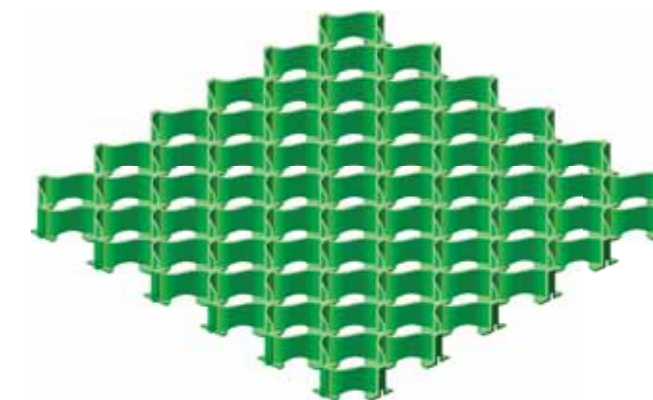
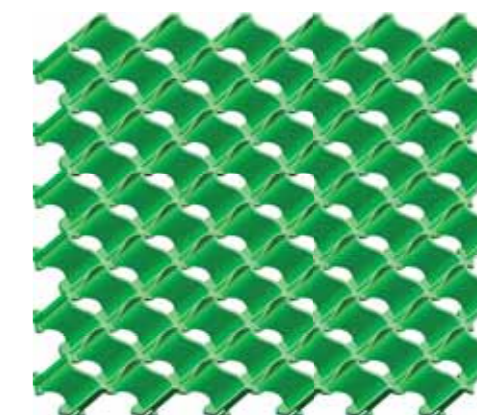

УСТАНОВКА РЕШЕТКИ: подробнее на стр. 144.

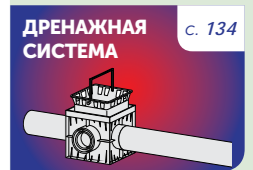
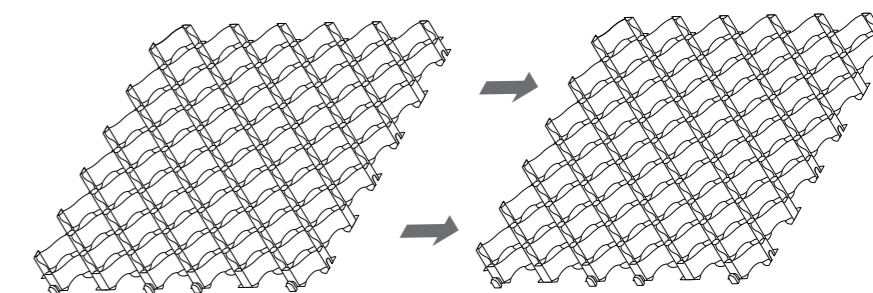



УСТАНОВКА УСИЛЕННОЙ РЕШЕТКИ С ВЫСОКИМ ПРОФИЛЕМ

Монтаж усиленной решетки производится довольно просто. По краям решетки имеются специальные защелки для фиксации их между собой. При необходимости можно заменить 1-2 решетки, не разбирая всю конструкцию. Гораздо важнее подготовить поверхность перед укладкой решетки. Именно от этого будет зависеть срок службы газона, выполненного из пластиковых решеток.

ПРОЦЕСС МОНТАЖА СОСТОИТ ИЗ НЕСКОЛЬКИХ ЭТАПОВ:

1 ЭТАП: ПОДГОТОВКА ОСНОВАНИЯ

Подготовка основания – это очень важный и ответственный этап, поскольку именно от этого будет зависеть срок службы решетки. В начале монтажа снимается часть грунта, глубина выемки составляет 35-40 см. Самый нижний слой основания – это гравийнощебневая смесь. Она плотно утрамбовывается (рис. 1). Затем обязательно укладывается геотекстильная пленка, которая не только предотвратит перемешивание слоев, но и будет способствовать циркуляции воздуха и не допустит появление влаги (рис. 2).

Сверху геотекстиля засыпается слой песка или песчано-гравийной смеси, толщиной 3-5 см. Толщину укладки слоя можно регулировать при помощи шнурки, которая натягивается между разных сторон площадки на заданной высоте (рис. 3). Все тщательно утрамбовывается (рис. 4 и рис. 5). Затем можно приступать к укладке самих решеток.

2 ЭТАП: ПРОЦЕСС УКЛАДКИ РЕШЕТОК

В процессе укладки решетки важно, чтобы все защелки зафиксировались между собой, во избежание искажения ровной поверхности и повреждения решеток (рис. 6). На рис. 7 отчетливо видны места соединения решеток между собой.

Решетки необходимо укладывать в шахматном порядке. Это обеспечит наиболее прочное крепление изделий между собой (рис. 7).

Если целая решетка не вмещается, то ее легко можно разрезать с помощью строительного инструмента (рис. 8).

3 ЭТАП: НАПОЛНЕНИЕ РЕШЕТОК

После того как решетки установлены, компания «АЛТА-ПРОФИЛЬ» рекомендует засыпать плодородный слой в два этапа. Сначала заполняются ячейки наполовину (рис. 9). Через пару дней засеивается трава (рис. 10), и все ячейки засыпаются в один уровень с верхним краем решетки (рис. 11). Это делается для того, чтобы земля постепенно утрамбовывалась и не возникало ям и неровностей. После проделанной работы необходимо полить площадку (рис. 12).

ВНИМАНИЕ!

Эксплуатация решетки в качестве покрытия автомобильной стоянки возможна не ранее, чем через 3 недели после посадки травы.



Плодородный слой



Решетка



Песчано-гравийная смесь (3-5 см)

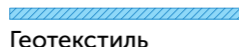

Геотекстиль



Если есть необходимость в разметке на газоне, то можно засыпать ряд ячеек или решеток белым или каким-либо другим камнем или использовать разноцветные заглушки для создания декоративного узора и визуальной привлекательности поверхности.

В процессе эксплуатации решеток очень важно соблюдать рекомендации по уходу:

- Площадку необходимо очищать по мере загрязнения, убирать крупный мусор и ненужную поросль.
- По мере подрастания, траву необходимо скашивать, периодически подкармливая и поливая.
- В случае истощения саженцев, необходимо посеять семена и подсыпать новый грунт. Но помните, что в этом случае эксплуатация решеток возможна не ранее, чем через 3 недели (см. выше).

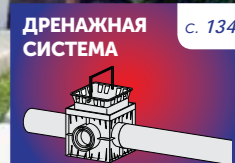
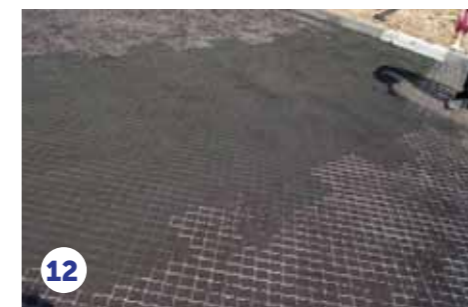
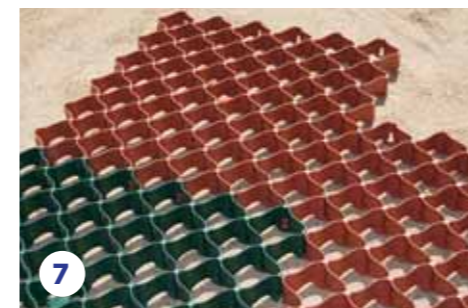

ДОПОЛНИТЕЛЬНО РЕКОМЕНДУЕТСЯ

ТЕРРАСНАЯ ДОСКА И ОГРАЖДЕНИЯ

Компания «АЛТА-ПРОФИЛЬ» предлагает изделия из инновационного материала – древесно-полимерного композита. В его составе древесная мука лиственных и хвойных пород деревьев, полимеров, а также ряд химических присадок для придания материалу комплекса уникальных свойств.

ДПК – это натуральная древесина, обладающая высокой прочностью и износостойкостью, благодаря полимерным связующим. Приятная на ощупь и долговечная террасная доска и ограждения имеют очень привлекательный внешний вид.

👍 ПРЕИМУЩЕСТВА:



- **БЕЗУПРЕЧНЫЙ ВНЕШНИЙ ВИД.**
Идеальная фактура натурального дерева, без трещин и заноз.
- **ПРОСТОТА В УХОДЕ И ЭКСПЛУАТАЦИИ.**
Отсутствие необходимости в регулярном обслуживании (пропитывание, покраска и пр.).
- **ВЫСОКАЯ ПРОЧНОСТЬ И ДОЛГОВЕЧНОСТЬ.**
Устойчивость к агрессивным проявлениям внешней среды (УФ, температурные перепады, насекомые, грызуны, плесень, грибок и пр.) Не выцветает, не изменяет геометрию, не трескается, не гниет.
- **ЛЕГКОСТЬ МОНТАЖА.**
Собирается как конструктор.
- **ВСЕПОГОДНОЕ ИСПОЛЬЗОВАНИЕ.**
ДПК выдержит долговременное прямое воздействие атмосферных осадков в течение всего срока эксплуатации.
- **ЭКОЛОГИЧЕСКИ БЕЗОПАСНЫЙ МАТЕРИАЛ.**
Не содержит свинцовых компонентов, не выделяет формальдегидов.
- **ТАКТИЛЬНЫЙ КОМФОРТ.**
Обе поверхности декинга (вельвет и тиснение под дерево) не скользят и не впитывают влагу.



ТЕРРАСНАЯ ДОСКА КОЛЛЕКЦИЯ

LITE

Террасная доска коллекции LITE – сочетающая в себе доступность, необыкновенную лёгкость и простоту монтажа, станет идеальным материалом для напольного покрытия небольшого балкона или террасы, прекрасно подойдёт для обрамления грядок и других зон Вашего загородного сада, долгие годы прослужит в качестве настила для садовых тропинок или забора.

ТЕХНИЧЕСКИЕ ХАРАКТЕРИСТИКИ

| | |
|--------------------|-----------------------|
| сечение: | длина: |
| 138 x 26 мм | 3000 / 4000 мм |

ТИСНЕНИЕ

| | |
|------------------|-------------------|
| с одной стороны: | с другой стороны: |
| «ПОД ДЕРЕВО» | «ВЕЛЬВЕТ» |

ТЕРРАСНАЯ ДОСКА полная коллекция LITE *

Венге



Шоколад



Графит **



Серый **



Бронза **

* Оттенок в каталоге может отличаться от оригинала в связи с особенностью цветопередачи. ** Возможные цвета при заказе от 500 штук: графит / серый / бронза.

 ДОПОЛНИТЕЛЬНО
РЕКОМЕНДУЕТСЯ

ТЕРРАСНАЯ ДОСКА КОЛЛЕКЦИЯ

ART DECO

Террасная доска коллекции ART DECO – это надёжность и долговечность для любых зон отдыха и аквазон с повышенной проходимостью. Вы смело можете использовать этот материал при строительстве небольшого летнего кафе или сделать из него настил для морского пирса.

ТЕХНИЧЕСКИЕ ХАРАКТЕРИСТИКИ

| | |
|--------------------|-----------------------|
| сечение: | длина: |
| 142 x 26 мм | 3000 / 4000 мм |

ТИСНЕНИЕ

| | |
|------------------|-------------------|
| с одной стороны: | с другой стороны: |
| «ПОД ДЕРЕВО» | «ВЕЛЬВЕТ» |

ТЕРРАСНАЯ ДОСКА полная коллекция ART DECO *



Тёмно-коричневый



Шоколад **

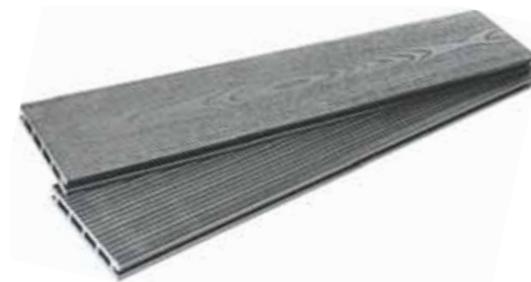

Графит **



Серый **



Бронза **



Венге **

* Оттенок в каталоге может отличаться от оригинала в связи с особенностью цветопередачи. ** Возможные цвета при заказе от 500 штук: графит / серый / бронза / венге / шоколад.

 ВОДОСТОЧНЫЕ
СИСТЕМЫ

**АЛТА
ВОДОСТОК**

 ДРЕНАЖНАЯ
СИСТЕМА



**АЛТА
ДРЕНАЖ**

 ДЕКОРАТИВНЫЕ
УЛИЧНЫЕ
ПОКРЫТИЯ

**АЛТА
ПАНДШАФТ**

 УГЛЫ
И ОТЛИВЫ
ИЗ ПВХ И МЕТАЛЛА

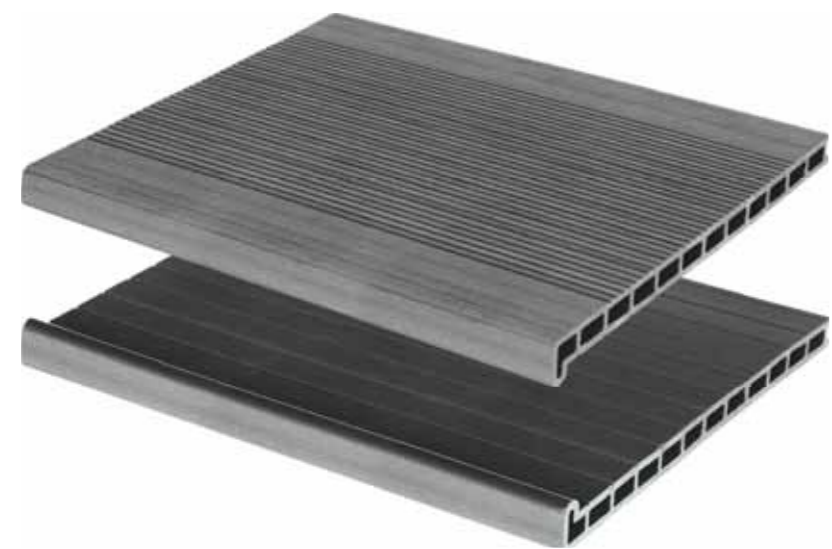
АЛТА



СТУПЕНЬ ПУСТОТЕЛЯЯ КОЛЛЕКЦИЯ
LITE

Пустотелая ступень коллекции LITE прослужит долгие годы в Вашем загородном доме. Подходит для террасной доски коллекции ALTA OPTIMA.

| ТЕХНИЧЕСКИЕ ХАРАКТЕРИСТИКИ | | ТИСНЕНИЕ |
|----------------------------|-----------------------|-----------|
| сечение: | длина: | «ВЕЛЬВЕТ» |
| 348 x 22 мм | 3000 / 4000 мм | |

СТУПЕНЬ ПУСТОТЕЛЯЯ полная коллекция LITE *



* Оттенок в каталоге может отличаться от оригинала в связи с особенностью цветопередачи.



СТУПЕНЬ ПОЛНОТЕЛЯЯ УНИВЕРСАЛЬНАЯ КОЛЛЕКЦИЯ
ART DECO

Универсальная полнотелая ступень ART DECO прекрасно подойдет к любой коллекции террасной доски.

| ТЕХНИЧЕСКИЕ ХАРАКТЕРИСТИКИ | | ТИСНЕНИЕ |
|----------------------------|-----------------------|-----------|
| сечение: | длина: | «ВЕЛЬВЕТ» |
| 345 x 22 мм | 3000 / 4000 мм | |

СТУПЕНЬ ПОЛНОТЕЛЯЯ УНИВЕРСАЛЬНАЯ полная коллекция ART DECO *



* Оттенок в каталоге может отличаться от оригинала в связи с особенностью цветопередачи.

ВОДОСТОЧНЫЕ СИСТЕМЫ **с. 124**

АЛТА ВОДОСТОК

ДРЕНАЖНАЯ СИСТЕМА **с. 134**

АЛТА ДРЕНАЖ

ДЕКОРАТИВНЫЕ УЛИЧНЫЕ ПОКРЫТИЯ **с. 140**

АЛТА ПАНДШАФТ

УГЛЫ И ОТЛИВЫ ИЗ ПВХ И МЕТАЛЛА **с. 167**



ДОПОЛНИТЕЛЬНО РЕКОМЕНДУЕТСЯ

КОМПЛЕКТУЮЩИЕ ДЛЯ ТЕРРАСНОЙ ДОСКИ

| УГОЛОК ОТДЕЛОЧНЫЙ 45 x 45 мм | ОПОРНАЯ ЛАГА | УГОЛОК ДЕКОРАТИВНЫЙ 35 x 70 x 3000 мм | СТАРТОВЫЙ КРЕПЕЖ | КЛЯЙМЕР МОНТАЖНЫЙ |
|---------------------------------|--------------|---|------------------|-------------------|
| | | ЦВЕТОВАЯ ГАММА*: графит серый бронза венге шоколад тёмно-коричневый | | |

ЭЛЕМЕНТЫ ОГРАЖДЕНИЯ

Ограждения из древесно-полимерного композита могут использоваться для оформления террасы, крыльца, балкона, а также беседок, причалов, набережных и других аквазон.

ЦВЕТОВАЯ ГАММА *
ТЁМНО-КОРИЧНЕВЫЙ

| ЗАКЛАДНАЯ ОПора (МЕТАЛЛ) 60 x 60 x 750 мм | СТОЛБ ОПОРНЫЙ ART DECO 120 x 120 x 3000 мм | ЮБКА ОПОРНОГО СТОЛБА ART DECO | ПЕРИЛА ART DECO 90 x 45 x 3000 мм | БАЛЯСИНА ART DECO 50 x 50 x 3000 мм | КРЫШКА ОПОРНОГО СТОЛБА ART DECO | КОННЕКТОР ПЕРИЛ / БАЛЯСИН (пластик) |
|--|---|-------------------------------|--------------------------------------|--|---------------------------------|-------------------------------------|
| | | | | | | |

* Оттенок в каталоге может отличаться от оригинала в связи с особенностью цветопередачи.

ВОДОСТОЧНЫЕ СИСТЕМЫ
АЛТА ВОДОСТОК
с. 124

ДРЕНАЖНАЯ СИСТЕМА
АЛТА ДРЕНАЖ
с. 134

ДЕКОРАТИВНЫЕ УЛИЧНЫЕ ПОКРЫТИЯ
АЛТА ПАНДШАФТ
с. 140

УГЛЫ И ОТЛИВЫ ИЗ ПВХ И МЕТАЛЛА
с. 167

ВНУТРЕННЯЯ ОТДЕЛКА

Компания «АЛТА-ПРОФИЛЬ» предлагает Вашему вниманию широкий ассортимент материалов для внутренней отделки: пластиковые панели и вагонка ПВХ.

ПВХ-панели предназначены только для использования внутри помещений.

👍 ПРЕИМУЩЕСТВА:



- **ПРОСТОЙ И БЮДЖЕТНЫЙ МОНТАЖ.**
Монтаж панелей достаточно просто осуществляется без привлечения специалистов.
- **УСТОЙЧИВОСТЬ К ВЫЦВЕТАНИЮ.**
Благодаря специальной технологии нанесения верхнего слоя, панели не выгорают, сохраняя свой первоначальный цвет долгие годы.
- **ГЕРМЕТИЧНОСТЬ И ВЛАГОСТОЙКОСТЬ.**
Панели влагостойки, герметичны, не боятся плесени и грибка, поэтому в Ваших душевых комнатах они прослужат долго.
- **УДОБСТВО ПРИ ТРАНСПОРТИРОВКЕ И УСТАНОВКЕ.**
Благодаря небольшому весу, панели легко транспортировать и монтировать.
- **НЕ ТРЕБУЮТ СПЕЦИАЛЬНОГО УХОДА.**
На панелях не скапливается пыль, так как они антистатичны. Моются они любыми моющими средствами. Но категорически запрещены средства, содержащие активные окислители и хлорсодержащие растворители.
- **СРОК СЛУЖБЫ ПВХ-ПАНЕЛЕЙ – 30 ЛЕТ.**
Сохранение прочностных свойств (стойкость к удару, пластичность, отсутствие вздутий и расслоений).



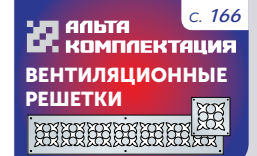

ПВХ ВАГОНКА

ПВХ вагонка «АЛТА-ПРОФИЛЬ» может использоваться только для внутренних работ. Ее характеристики: долговечность, влагостойкость, гигиеничность, эстетическая привлекательность, износостойкость, устойчивость к ультрафиолетовому излучению, высокая шумоизоляция, простой монтаж и уход.

ВАГОНКА 240 мм ТРЕХСЕКЦИОННАЯ * / ТУ 5772-001-18757376-99



Белый

ГАБАРИТНЫЕ РАЗМЕРЫ ПАНЕЛИ

 длина x ширина x толщина:
3000 x 240 x 8 мм

УПАКОВКА

 количество в упаковке:
10 шт.

ВАГОНКА 100 мм * / ТУ 5772-001-18757376-99



Белый

ГАБАРИТНЫЕ РАЗМЕРЫ ПАНЕЛИ

 длина x ширина x толщина:
3000 x 100 x 9 мм

УПАКОВКА

 кол-во в упаковке:
20 шт.

* Оттенок в каталоге может отличаться от оригинала в связи с особенностью цветопередачи.



ПАНЕЛИ ПЛАСТИКОВЫЕ С ДЕКОРАТИВНОЙ ОТДЕЛКОЙ

Панели от «АЛТА-ПРОФИЛЬ» экологически чисты, абсолютно цвето- и влагостойки, имеют богатую фактуру и многообразие расцветок. Благодаря этим свойствам, они широко используются в современной отделке любых помещений, особенно с повышенной влажностью: бассейнов, ванных комнат, душевых.

ПАНЕЛИ С ТЕРМОПЕРЕВОДНОЙ ПЕЧАТЬЮ 250 мм

| ГАБАРИТНЫЕ РАЗМЕРЫ ПАНЕЛИ | УПАКОВКА |
|---|-------------------------------------|
| длина x ширина x толщина: 2700 x 250 x 9 мм | кол-во в упаковке: 10 шт. |



ПАНЕЛИ С ТЕРМОПЕРЕВОДНОЙ ПЕЧАТЬЮ 370 мм

| ГАБАРИТНЫЕ РАЗМЕРЫ ПАНЕЛИ | УПАКОВКА |
|---|------------------------------------|
| длина x ширина x толщина: 2700 x 370 x 8 мм | кол-во в упаковке: 6 шт. |

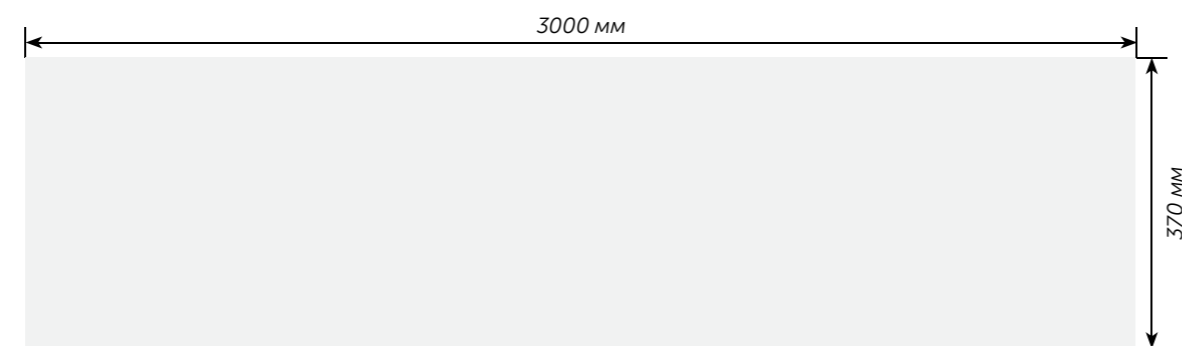
 ДОПОЛНИТЕЛЬНО
РЕКОМЕНДУЕТСЯ

полная коллекция ПАНЕЛЕЙ С ТЕРМОПЕРЕВОДНОЙ ПЕЧАТЬЮ 250 мм * / ТУ 5772-004-18757376-01



полная коллекция ПАНЕЛЕЙ С ТЕРМОПЕРЕВОДНОЙ ПЕЧАТЬЮ 370 мм * / ТУ 5772-004-18757376-01



* Оттенок в каталоге может отличаться от оригинала в связи с особенностью цветопередачи.

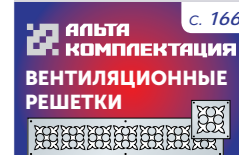

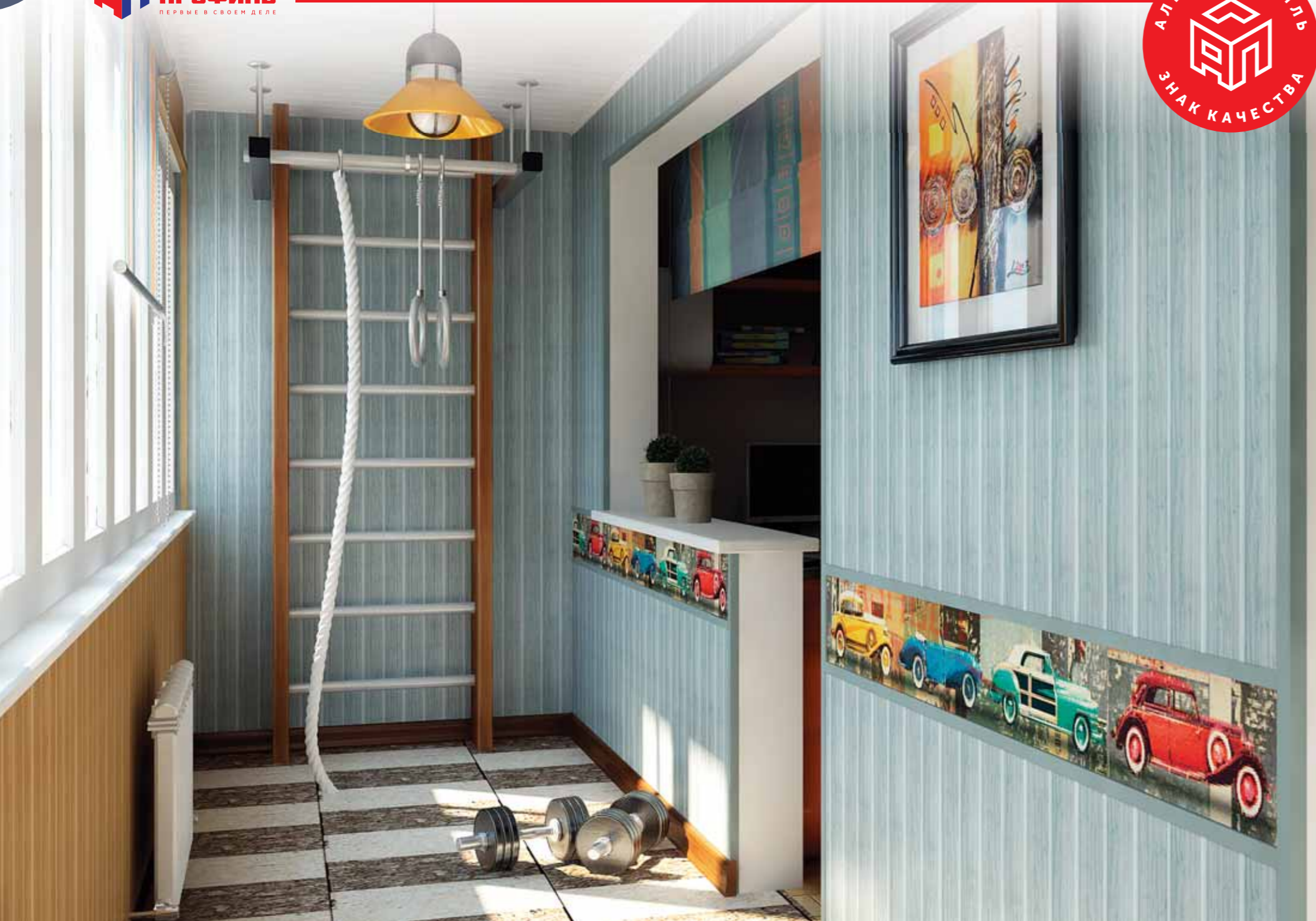

ДОПОЛНИТЕЛЬНО РЕКОМЕНДУЕТСЯ

АЛТА КОМПЛЕКТАЦИЯ ВЕНТИЛЯЦИОННЫЕ РЕШЕТКИ с. 166

ОТДЕЛОЧНЫЕ МОЛДИНГИ с. 165

ОТДЕЛОЧНЫЕ МОЛДИНГИ

Все панели «АЛТА-ПРОФИЛЬ» легко монтируются с помощью молдингов, выпускаемых компанией.

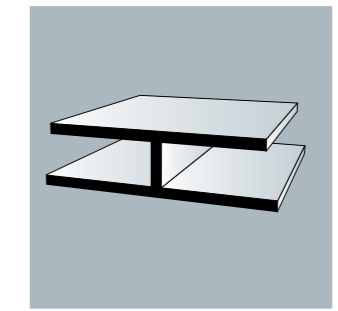
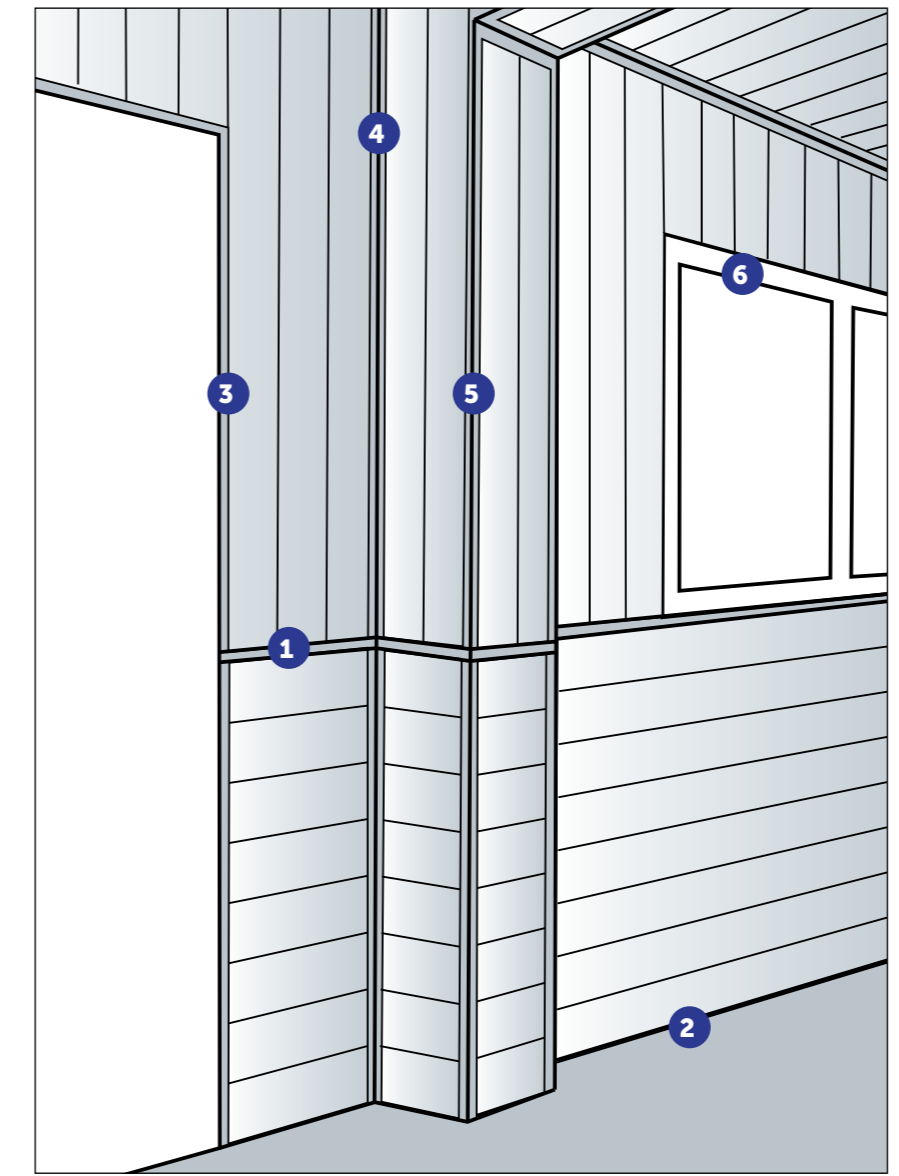

1 Молдинг соединительный

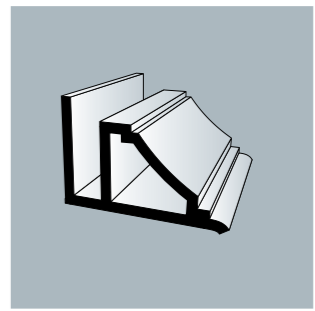

2 Молдинг потолочный

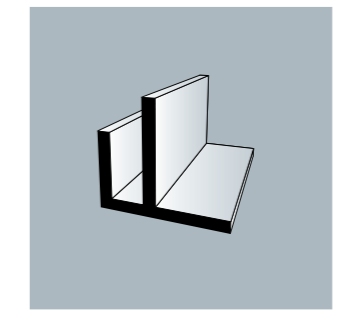

3 Молдинг торцевой

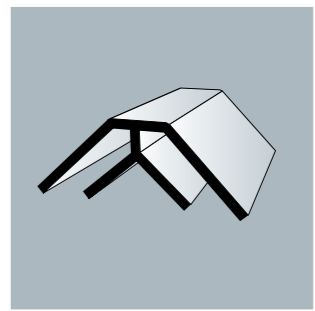

4 Молдинг угол внутренний

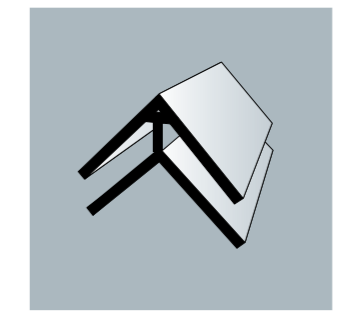

5 Молдинг угол наружный

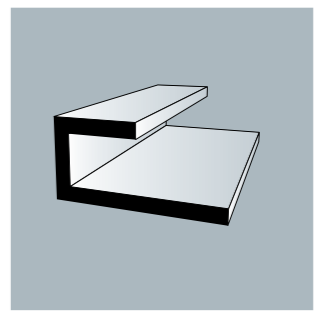

6 Молдинг стартовый



Компания «АЛТА-ПРОФИЛЬ» предлагает широкий ассортимент комплектующих элементов из металла и пластика. Элементы коллекции АЛТА КОМПЛЕКТАЦИЯ придадут Вашему дому законченный облик, а Вам подарят комфорт и уют.

ВЕНТИЛЯЦИОННЫЕ РЕШЕТКИ

Решетки предназначены для распределения или удаления воздушного потока, а также защищают воздуховоды и оборудование от посторонних предметов, насекомых, пыли. Решетки производятся из металла толщиной 1 мм, покрываются специальной краской, которая предотвращает появление ржавчины, грибка, плесени и т.д.

ЦВЕТОВАЯ ГАММА:

- белый
- коричневый

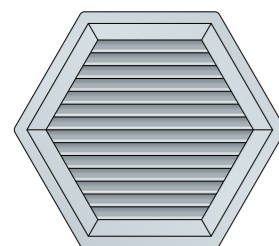

РЕШЕТКА ДЛЯ НАРУЖНОГО МОНТАЖА

Предназначена для монтажа с сайдингом и фасадными панелями.

№ 21

диаметр:

400 мм

КВАДРАТНЫЕ И КРУГЛЫЕ РЕШЕТКИ

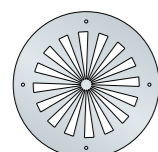

№ 7

диаметр:

140 мм

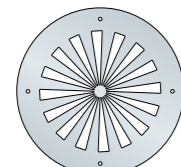

№ 9

диаметр:

160 мм

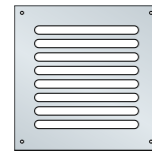

№ 11

ширина x длина:

140x140 мм

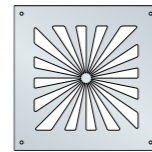

№ 12

ширина x длина:

140x140 мм

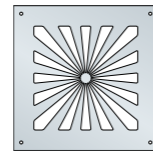

№ 13

ширина x длина:

140x140 мм

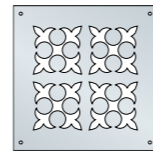

№ 16

ширина x длина:

140x140 мм

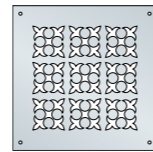

№ 17

ширина x длина:

140x140 мм

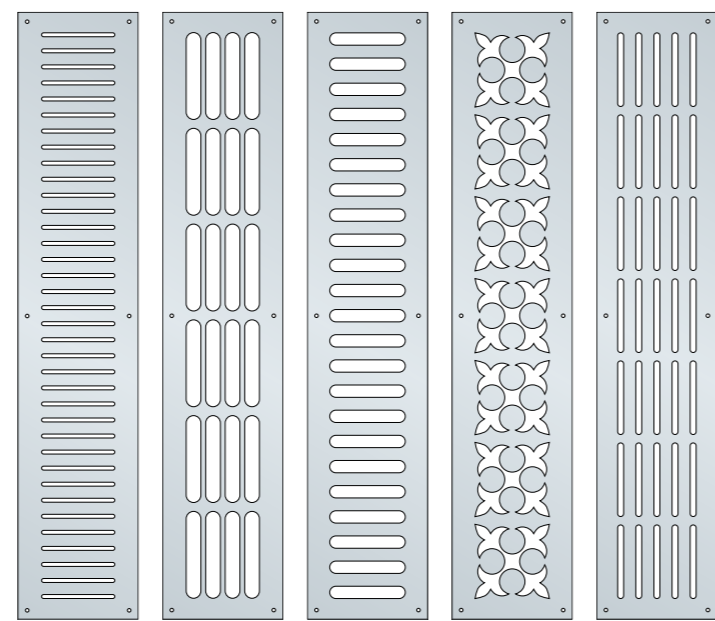

№ 5

№ 10

№ 14

№ 18

№ 19

ширина x длина:

100 x 500 мм



ПРИМЕНЯЕТСЯ
СОВМЕСТНО

ТЕРРАСНАЯ
ДОСКА

с. 150

АЛТА
СТЕП

ДРЕНАЖНАЯ
СИСТЕМА

с. 134

АЛТА
ДРЕНАЖ

ВНУТРЕННЯЯ
ОТДЕЛКА

с. 158

АЛТА
ПАНЕЛЬ

ВОДОСТОЧНЫЕ
СИСТЕМЫ

с. 124

АЛТА
ВОДОСТОК

УГЛЫ И ОТЛИВЫ ИЗ ПВХ И МЕТАЛЛА

Отливы являются необходимым защитным элементом переходных выступающих наружу частей здания, выполняют функцию отвода дождевых вод, предотвращая их разрушающее воздействие на цоколь.

ЦВЕТОВАЯ ГАММА:

- белый
- коричневый

| Наименование | Ширина, мм | Длина, м |
|---------------------------|------------|----------|
| Углы металлические | 10 - 150 | 2 |
| Углы ПВХ (только белые) | 10 - 150 | 3 |
| Отливы металлические | 50 - 500 | 2 |
| Отливы ПВХ (только белые) | 50 - 500 | 3 |

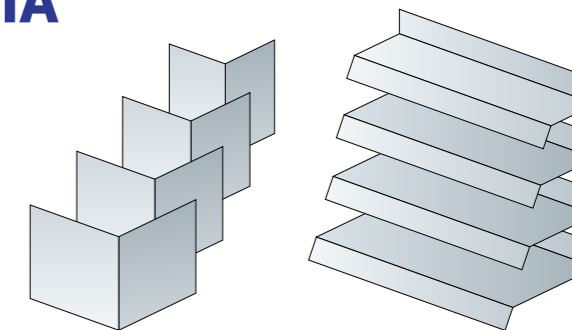

МЕТАЛЛИЧЕСКИЕ ЭЛЕМЕНТЫ ДЛЯ КРЫШИ

Элементы выполнены из крашеного оцинкованного металла, толщиной 0,5 мм.

ЦВЕТОВАЯ ГАММА:

- белый
- коричневый
- зеленый
- бордовый

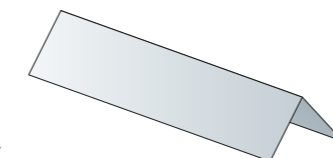

КОНЕК

Представляет собой конструкцию, которая покрывает щель, образовавшуюся в самой верхней точке крыши, после покрытия ее кровельным материалом.

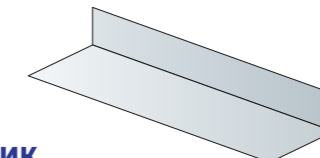

КАПЕЛЬНИК

Своеобразный «фартук», который предназначен для отвода влаги из-под кровли или защиты поверхности от ее попадания. Все зависит от места его установки. Может быть смонтирован не только под кровлей, но и над проемами окон и дверей.

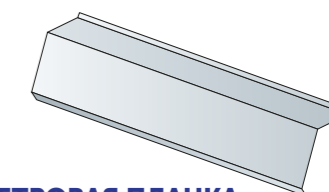

ВЕТРОВАЯ ПЛАНКА

Защищает боковые части ската крыши от попадания влаги в виде дождя и снега.

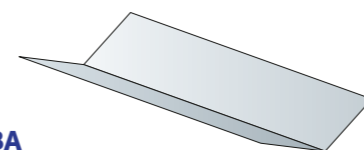

ЕНДОВА

Соединительный элемент между двумя плоскостями сложной крыши в месте ее излома. В отличие от конька, ее ставят там, где кровельные скаты стыкуются друг с другом, образуя тупой угол.

ТРУБЧАТЫЙ СНЕГОЗАДЕРЖАТЕЛЬ

Снегозадержатель – это конструкция, которая позволяет удерживать основной пласт снега на поверхности крыши, тем самым препятствуя лавинообразному сходу снега с крыши дома, который может не только нанести материальный ущерб, но и унести жизни прохожих.

Трубчатый снегозадержатель используется на кровлях из листовых, рулонных материалов, натуральной черепицы. Они считаются достаточно надежными и устанавливаются даже на кровлях со значительным углом наклона.

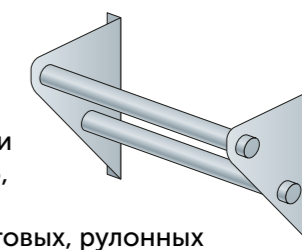

**ОПТИМАЛЬНОЕ РЕШЕНИЕ ЗАДАЧИ ПО ОТДЕЛКЕ,
РЕНОВАЦИИ ФАСАДА:**

- ▲ частного дома для постоянного проживания;
- ▲ коттеджа, таунхауса;
- ▲ дачного дома, любого малоэтажного строения.



www.alta-profil.ru
+7 (800) 555-777-3
(звонок бесплатный)



V23.03

г. Москва, ул. Феодосийская, д.1, к.7

тел: +7 (495) 713-87-33, +7 (495) 713-87-55,
+7 (495) 713-87-44, +7 (495) 713-87-77

e-mail: mail@alta-profil.ru

Контакты:

ПЕРВЫЕ В СВОЕМ ДЕЛЕ!



Доступное решение для любого бюджета.



Сайдинг с фактурой камня для любых фасадов.



Фасад под камень или кирпич – надежный, прочный, долговечный.



Новое поколение сайдинга, микс лучших свойств и качеств.



Готовое решение для декорирования оконных, дверных проемов и углов.



Уникальная система крепления фасадов с дополнительной вентиляцией.



Гидропароизоляционные и ветровлагозащитные мембраны.



Системы отвода талых и дождевых вод с кровли.



Газонные решетки для зон отдыха, дорожек, игровых площадок, экопарковки.



Поверхностный дренаж для защиты фундамента и цоколя, сухой участок вокруг дома.



Террасная доска, ограждения, ступени из ДПК, ламинат для дома и приусадебного участка.



Отделочные материалы для внутренней отделки: пластиковые панели и вагонка ПВХ.



Металлические элементы для фасада и кровли.